

INSPIRON™

PRIROČNIK ZA NAMESTITEV



INSPIRON™

PRIROČNIK ZA NAMESTITEV

Normativni model: P14E

Normativni tip: P14E001

Opombe, svarila in opozorila

 **OPOMBA:** OPOMBA označuje pomembne informacije, ki vam pomagajo bolje izkoristiti računalnik.

 **SVARILO:** SVARILO označuje možnost poškodb strojne opreme ali izgube podatkov in svetuje, kako se izogniti težavi.

 **OPOZORILO:** OPOZORILO označuje možnost poškodb lastnine, osebnih poškodb ali smrti.

Če ste kupili računalnik Dell n Series, lahko vse sklice na operacijske sisteme Microsoft Windows v tem dokumentu prežete.

Ta izdelek vključuje tehnologijo za zaščito avtorskih pravic, ki je zaščitena s patenti ZDA in drugimi pravicami intelektualne lastnine družbe Rovi Corporation. Obratno inženirstvo in razstavljanje sta prepovedana.

Informacije v tem dokumentu se lahko spremenijo brez predhodnega obvestila.

© 2010 - 2011 Dell Inc. Vse pravice pridržane.

Reproduciranje tega gradiva na kakršen koli način in brez pisnega dovoljenja družbe Dell Inc. je strogo prepovedano.

Blagovne znamke, uporabljene v tem besedilu: Dell™, logotip DELL, Inspiron™ in DellConnect™ so blagovne znamke podjetja Dell Inc. Intel®, Pentium®, in Core™ so ali registrirane blagovne znamke ali blagovne znamke družbe Intel Corporation v ZDA in ostalih državah. Microsoft®, Windows® in logotip startnega gumba Windows  so bodisi blagovne znamke ali registrirane blagovne znamke družbe Microsoft Corporation v Združenih državah in/ali drugih državah. Bluetooth® je registrirana blagovna znamka v lasti družbe Bluetooth SIG, Inc. in jo družba Dell uporablja pod licenco. Blu-ray Disc™ je blagovna znamka Blu-ray Disc Association.

V tem dokumentu so lahko uporabljene tudi druge blagovne znamke in imena, ki se nanašajo na osebe, katerih last so blagovne znamke ali imena, oziroma na njihove izdelke. Dell Inc. se odreka vsem lastniškimi interesom do blagovnih znamk in imen podjetij, ki niso v njegovi lasti.

Vsebina

Namestitev prenosnega računalnika

Inspiron5

Pred namestitvijo računalnika 5

Priključevanje napajalnika 6

Priključite omrežni kabel
(dodatna možnost) 7

Pritisnite gumb za vklop 8

Nastavitev operacijskega sistema 9

Ustvari medij za obnovitev sistema
(priporočeno) 10

Omogočanje ali onemogočanje
brezžične povezave (izbirno) 12

Nastavitev brezžičnega zaslona (izbirno) ... 14

Priklp na internet (izbirno) 16

Uporaba prenosnega računalnika

Inspiron18

Lastnosti na desni strani 18

Lastnosti na levi strani 20

Lastnosti na zadnji strani 24

Lastnosti na sprednji strani 26

Lučke in indikatorji stanja 28

Onemogočenje polnjenja baterije 30

Lastnosti spodnjega dela računalnika in
tipkovnice 32

Poteze sledilne ploščice 36

Tipke za nadzor multimedijev 38

Uporaba optičnega pogona 40

Lastnosti zaslona 42

Odstranjevanje in ponovna namestitev
zgornjega pokrova (izbirno) 44

Odstranjevanje in zamenjava baterije ... 48

Funkcije programske opreme 50

Spletno varnostno kopiranje podatkov

Dell DataSafe 51

Dell Stage (Oder Dell) 52

| | | | |
|--|-----------|---|-----------|
| Reševanje težav | 54 | Kako do pomoči | 76 |
| Kode piskov | 54 | Tehnična podpora in storitve za kupce ... | 77 |
| Težave z omrežjem | 55 | DellConnect | 77 |
| Težave z napajanjem | 56 | Spletne storitve | 78 |
| Težave s pomnilnikom | 57 | Storitev samodejnega obveščanja | |
| Lockups and Software Problems (zamrznitve | | o stanju naročila | 79 |
| in težave s programsko opremo) | 58 | Informacije o izdelku | 79 |
| Uporaba podpornih orodij | 62 | Vrnitev izdelkov v popravilo pod | |
| Center za podporo Dell | 62 | garancijo ali povračilo denarja | 80 |
| My Dell Downloads (Moji prenosi Dell) ... | 63 | Pred klicem | 82 |
| Odpravljanje težav s strojno opremo | 64 | Vzpostavljanje stika z družbo Dell | 84 |
| Diagnostika Dell | 64 | Iskanje dodatnih informacij in virov ... | 86 |
| Obnovitev operacijskega sistema ... | 66 | Tehnični podatki | 89 |
| Obnovitev sistema | 68 | Dodatek | 96 |
| Lokalno varnostno kopiranje podatkov | | Informacije za NOM ali Uradni mehiški | |
| Dell DataSafe | 69 | standard (samo za Mehiko) | 96 |
| Medij za obnovitev sistema | 73 | Stvarno kazalo | 97 |
| Obnovitev tovarniških nastavitev Dell ... | 74 | | |

Namestitev prenosnega računalnika Inspiron

V tem poglavju so podane informacije o namestitvi vašega prenosnega računalnika Dell Inspiron .

Pred namestitvijo računalnika

Pri postavljanju računalnika poskrbite, da boste imeli enostaven dostop do električnega napajanja, da bo zagotovljeno zadostno prezračevanje in da bo računalnik stal na ravni površini.

Oviranje kroženja zraka okoli prenosnega računalnika lahko povzroči njegovo pregrevanje. Da bi se pregrevanju izognili, poskrbite, da bo za računalnikom najmanj 10,2 cm, na vseh drugih straneh pa najmanj 5,1 cm prostora. Medtem ko je računalnik vključen, ga ne smete postaviti v zaprt prostor, kot je omara ali predal.

 **OPOZORILO:** Ne prekrivajte prezračevalnih rež in vanje ne potiskajte predmetov. Poskrbite, da se reže ne zamašijo zaradi prahu. Vklapljenega računalnika Dell ne hranite v okolju z majhnim pretokom zraka, na primer v zaprti aktovki ali na oblazinjenih površinah, kot so preproge. Zaradi tega lahko namreč pride do poškodb računalnika, požara ali pa se lahko poslabša delovanje računalnika. Računalnik vključi ventilator, ko se segreje. Hrup ventilatorja je običajen pojav in ne pomeni, da je prišlo do napake na ventilatorju ali računalniku.

 **SVARILO:** Postavljanje ali zlaganje težkih ali ostrih predmetov na računalnik lahko povzroči stalne poškodbe računalnika.

Priključevanje napajalnika

Priključite napajalnik na računalnik in ga nato vstavite v električno vtičnico ali prenapetostno zaščito.

⚠ OPOZORILO: Napajalnik lahko priključite v vse vtičnice po svetu. Vendar se lahko priključki in stenske vtičnice razlikujejo med državami. Uporaba nezdružljivega kabla ali nepravilna priključitev kabla v stensko vtičnico ali podaljšek lahko povzroči požar ali poškoduje opremo.

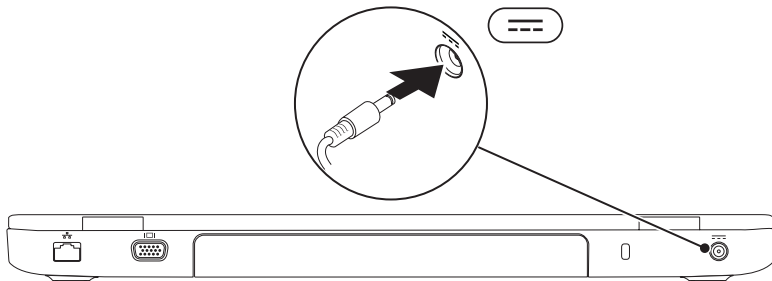

Priključite omrežni kabel (dodatna možnost)

Za uporabo kabelskega omrežja priključite omrežni kabel.

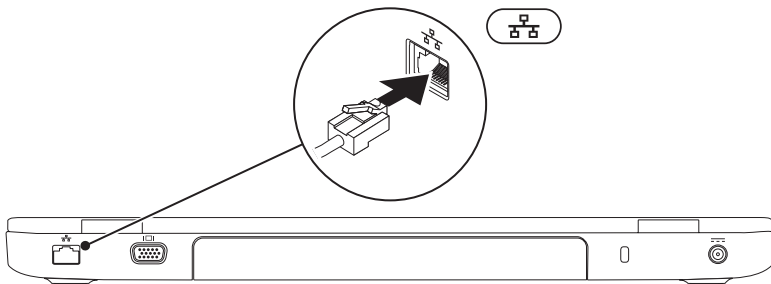

Pritisnite gumb za vklop

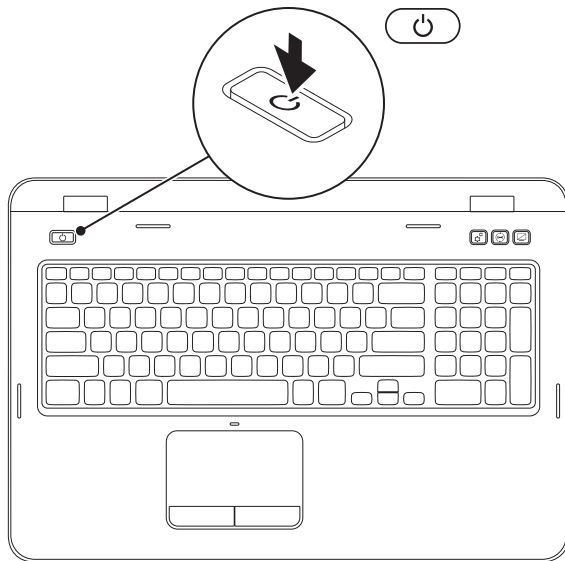



Nastavitev operacijskega sistema

Vaš računalnik Dell je pred-konfiguriran z operacijskim sistemom, ki ga ste izbrali ob nakupu računalnika.

Nameščanje sistema Microsoft Windows

Pri prvi namestitvi sistema Microsoft Windows upoštevajte navodila na zaslonu monitorja. Ti koraki so obvezni in lahko vzamejo precej časa. Zasloni namestitve Windows vas bodo vodili skozi več postopkov, vključno s potrditvijo licenčnih pogodb, nastavitvijo možnosti in vzpostavitev internetne povezave.

 **SVARILO:** Postopka namestitve operacijskega sistema ne prekinite. To lahko povzroči okvaro računalnika in boste zato morali ponovno namestiti operacijski sistem.

 **OPOMBA:** Za optimalno delovanje računalnika je priporočljivo, da naložite in namestite najnovejši BIOS in gonilnike, ki so za vaš računalnik na voljo na support.dell.com.

 **OPOMBA:** Za več informacij o operacijskem sistemu in lastnostnih pojditve na support.dell.com/MyNewDell.

Namestite Ubuntu

Pri prvi namestitvi Ubuntu upoštevajte navodila na zaslonu. Za več podrobnih informacij o operacijskem sistemu si oglejte dokumentacijo sistema Ubuntu.

Ustvari medij za obnovitev sistema (priporočeno)

 **OPOMBA:** Priporočamo, da takoj ob namestitvi Microsoft Windows ustvarite medij za obnovitev sistema.



Medij za obnovitev sistema lahko uporabite za ponastavitev računalnika na delovno stanje, kot je bilo, ko ste računalnik kupili, s tem da ohrani podatkovne datoteke (pri čemer ne potrebujete diska *Operating System*(Operacijski sistem)). Medij za obnovitev sistema lahko uporabite, če je zaradi sprememb strojne ali programske opreme, gonilnikov ali drugih sistemskih nastavitvev prišlo do nezaželenega stanja delovanja računalnika.

Da bi ustvarili medij za obnovitev sistema, boste potrebovali naslednje:

- Lokalno varnostno kopiranje podatkov Dell DataSafe
- Ključ USB s kapaciteto najmanj 8 GB oz. disk DVD-R/DVD+R/Blu-ray (izbirno)

 **OPOMBA:** lokalno varnostno kopiranje podatkov Dell DataSafe ne podpira ponovno zapisljivih diskov.

Ustvarjanje medija za obnovitev sistema:

1. Prepričajte se, da je napajalnik priključen (glejte »Priklučevanje napajalnika« na strani 6).
 2. V računalnik vstavite disk ali ključ USB.
 3. Kliknite **Start**  → **All Programs (Vsi programi)** → **Dell DataSafe Local Backup (Lokalno varnostno kopiranje podatkov Dell DataSafe)**.
 4. Kliknite **Create Recovery Media** (Ustvari medij za obnovitev).
 5. Sledite navodilom na zaslonu.
-  **OPOMBA:** za informacije o obnovitvi operacijskega sistema z medijem za obnovitev sistema glejte »Medij za obnovitev sistema« na strani 73.
-  **OPOMBA:** Priporočamo, da takoj ob namestitvi Microsoft Windows ustvarite disk za ponastavitev gesla. Za več informacij glejte podporo za Windows 7 na support.dell.com/MyNewDell.

Omogočanje ali onemogočanje brezžične povezave (izbirno)

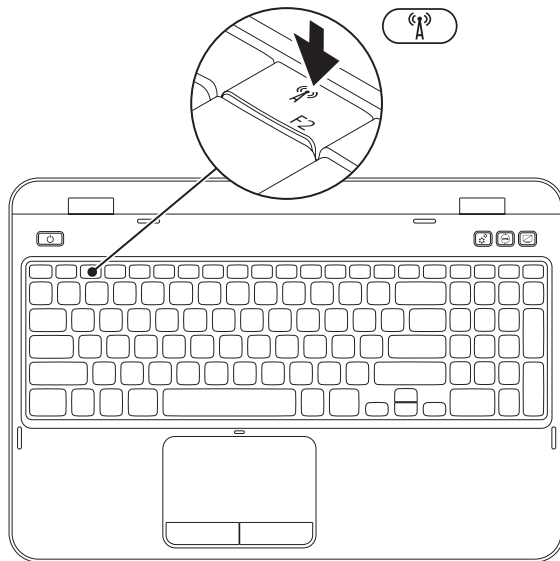

Omogočanje ali onemogočanje brezžične povezave:

1. Preverite, ali je računalnik izklopljen.
2. Pritisnite tipko <Fn> in <  > v vrstici funkcijskih tipk na tipkovnici.

Na zaslonu se prikaže trenutno stanje brezžičnih anten.

Brezžična povezava omogočena



Brezžična povezava onemogočena



3. Tipki <Fn> in <  > pritisnite znova, če želite preklopiti med omogočenim in onemogočenim stanjem brezžične povezave.

 **OPOMBA:** Tipka za brezžično povezavo vam omogoča hiter izklop brezžičnega radia (Wi-Fi in Bluetooth), na primer, ko vas na letalih prosijo, da izklopite brezžične radie.

Nastavitev brezžičnega zaslona (izbirno)



 **OPOMBA:** funkcija brezžičnega zaslona morda ni na voljo na vseh računalnikih. Če želite več informacij o zahtevah strojne in programske opreme za nastavitev brezžičnega zaslona, obiščite www.intel.com.

Funkcija brezžičnega zaslona Intel omogoča, da računalniški zaslon uporabljate s televizorjem in pri tem ne potrebujete kablov. Pretvornik za brezžični zaslon morate priključiti na televizor, preden nastavite brezžični zaslon.

 **OPOMBA:** vmesnik brezžičnega zaslona ni priložen računalniku in ga morate kupiti posebej.

Če računalnik podpira funkcijo brezžičnega zaslona, je na namizju v okolju Windows na voljo ikona brezžičnega zaslona Intel .

Namestitev brezžičnega zaslona:

1. Vključite računalnik.
2. Pritisnite tipko <Fn> in < > v vrstici funkcijskih tipk na tipkovnici, da omogočite brezžično.
3. Priključite vmesnik brezžičnega zaslona na televizor.
4. Vključite televizor.
5. Izberite ustrezen video vir za svoj televizor (npr. HDMI1, HDMI2 ali S-Video).
6. Kliknite ikono brezžičnega zaslona Intel  na namizju.
Pojavi se okno brezžičnega zaslona **Intel Wireless Display**.
7. Izberite **Scan for available displays** (Poišči razpoložljive zaslone).
8. S seznama zaznanih brezžičnih zaslonov (**Detected wireless displays**) izberite svoj vmesnik brezžičnega zaslona.
9. Vnesite varnostno kodo, ki se pojavi na vašem televizorju.

Omogočanje brezžičnega zaslona:

1. Kliknite ikono brezžičnega zaslona Intel  na namizju.
Pojavi se okno brezžičnega zaslona **Intel Wireless Display**.
2. Izberite **Connect to Existing Adapter** (Poveži se z obstoječim vmesnikom).

 **OPOMBA:** najnovejši gonilnik za »Intel Wireless Display Connection Manager« (Upravitelj brezžične povezave zaslona Intel) lahko prenesete s spletne strani **support.dell.com** in ga namestite.

 **OPOMBA:** Za več informacij o brezžičnem zaslonu glejte dokumentacijo vmesnika brezžičnega zaslona.

Priklop na internet (izbirno)

Za povezavo z internetom potrebujete zunanji modem ali omrežno povezavo in ponudnika internetnih storitev (ISP).

Če zunanjega modema USB ali kartice za brezžično omrežje niste naročili ob nakupu, ju lahko dodatno kupite na **dell.com**.

Nastavitev kabelske povezave

- Če uporabljate klicno povezavo, pred vzpostavitvijo internetne povezave priključite telefonski kabel v zunanji dodatni USB modem in v telefonski priključek na steni.
- Če uporabljate DSL ali kabelsko/satelitsko povezavo, se za navodila o namestitvi obrnite na svojega ponudnika internetnih oz. telefonskih storitev.

Za dokončanje namestitve kabelske internetne povezave sledite navodilom v poglavju »Nastavitev internetne povezave« na strani 17.

Nastavitev brezžične povezave

 **OPOMBA:** za nastavitev brezžičnega usmerjevalnika si oglejte dokumente, priložene usmerjevalniku.

Pred pričetkom uporabe brezžične internetne povezave se morate priključiti na svoj brezžični usmerjevalnik.

Namestitev povezave z brezžičnim usmerjevalnikom:

1. Poskrbite, da je v računalniku omogočena brezžična povezava (glejte razdelek »Omogočanje ali onemogočanje brezžične povezave (Izbirno)« na strani 12).
2. Shranite in zaprite vse odprte datoteke in programe.
3. Kliknite **Start**  → **Control Panel** (Nadzorna plošča).
4. V iskalno okence vpišite `network` (omrežje) in nato kliknite **Network and Sharing Center (Središče za omrežje in skupno rabo)** → **Connect to a network (Vzpostavljanje povezave z omrežjem)**.
5. Sledite navodilom na zaslonu in zaključite namestitev.

Nastavitev internetne povezave

Ponudba internetnih storitev se razlikuje od države do države. Za ponudbe, ki so na voljo v vaši državi, se obrnite na ponudnika internetnih storitev.

Če se ne morete povezati z internetom, vendar ste se uspešno povezali v preteklosti, je lahko napaka na strani ponudnika internetnih storitev. Pokličite svojega ponudnika in preverite stanje povezave ali poskusite povezavo vzpostavite kasneje.

Pripravite informacije, ki ste jih dobili od svojega ponudnika. Če ponudnika nimate, si ga priskrbite prek čarovnika **Connect to the Internet** (Čarovnik za vzpostavitev povezave z internetom).

Nastavitev internetne povezave:

1. Shranite in zaprite vse odprte datoteke in programe.
2. Kliknite **Start**  → **Control Panel** (Nadzorna plošča).
3. V iskalno polje vpišite `network` (omrežje) in nato kliknite **Network and Sharing Center** (Središče za omrežje in skupno rabo) → **Set up a new connection or network** (Namestitev nove povezave ali omrežja) → **Connect to the Internet (Vzpostavljanje povezave z internetom)**.

Pojavi se okno **Connect to the Internet** (Vzpostavljanje povezave z internetom).

-  **OPOMBA:** če ne veste, kateri tip povezave morate izbrati, kliknite **Help me choose** (Pomagaj mi izbrati) ali pokličite svojega ponudnika internetnih storitev.
4. Za zaključitev namestitve sledite navodilom na zaslону in uporabite informacije, ki vam jih je posredoval vaš ponudnik internetnih storitev.

Uporaba prenosnega računalnika Inspiron

V tem razdelku si lahko ogledate informacije o funkcijah, ki jih ponuja prenosni računalnik Inspiron.

Lastnosti na desni strani

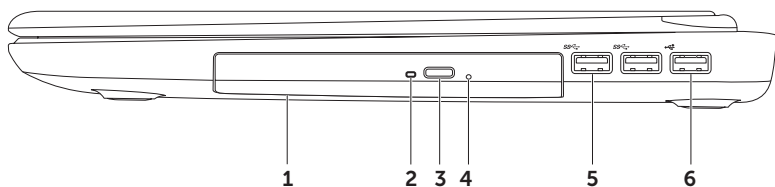



-
- 1 Optični pogon** – predvaja in snema CD-je, DVD-je, Blu-ray diske (izbirno). Za več informacij glejte »Uporaba optičnega pogona« na strani 40.

 - 2 Lučka optičnega pogona** – utripa, če pritisnete gumb za odstranjevanje optičnega diska ali če ste vstavite disk, ki ga pogon sedaj bere.

 - 3 Gumb za odstranjevanje optičnega diska** – ko ga pritisnete, se odpre pladenj optičnega pogona.

 - 4 Luknjica za odstranjevanje v sili** – uporabite jo, če želite odpreti pladenj optičnega diska v primeru, da se ta ne odpre, ko pritisnete gumb za odstranjevanje. Za več informacij glejte »Uporaba luknjice za odstranjevanje v sili« na strani 40.

 - 5  Priključka USB 3.0 (2)** – omogočita hitrejši prenos podatkov med računalnikom in napravami USB.

 - 6  Priključek USB 2.0** – za priključitev USB naprav, kot so miška, tipkovnica, tiskalnik, zunanji pogon ali predvajalnik MP3.
-

Lastnosti na levi strani

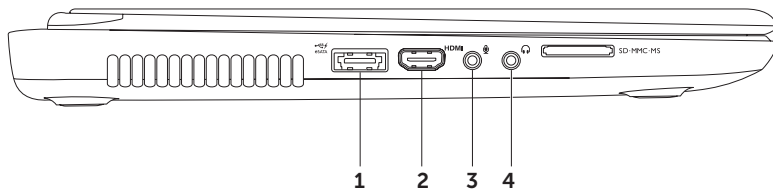

-
- 1  **eSATA/USB kombo priključek z USB PowerShare** – za priključevanje na naprave za shranjevanje, ki so združljive z eSATA (npr. zunanji trdi disk ali optični pogon), ali za priključevanje USB naprav (npr. miške, tipkovnice, tiskalnika, zunanjega pogona ali MP3 predvajalnika). Funkcija USB PowerShare se lahko uporablja za polnjenje USB naprav, ko je računalnik vklopljen/izklopljen ali v stanju pripravljenosti.

OPOMBA: Nekatero USB naprave se morda ne bodo polnile, ko je računalnik izklopljen ali v stanju pripravljenosti. V takem primeru računalnik za polnjenje naprave vklopite.

OPOMBA: Če računalnik med polnjenjem USB naprave izklopite, se naprava ne polni več. Za nadaljevanje polnjenja izklopite USB napravo in jo ponovno priključite.

OPOMBA: Funkcija USB PowerShare se samodejno izklopi, ko ostane le še 10 % celotne kapacitete baterije.

-
- 2  **HDMI priključek** – za priključitev TV za oba 5.1 avdio in video signala.

OPOMBA: Kadar se uporablja z monitorjem, sprejme samo video signal.

-
- 3  **Priključek za avdio vhod/mikrofon** – za priključitev mikrofona ali vhodnega signala za uporabo s programsko opremo za zvok.

-
- 4  **Priključek za izhod zvoka/slušalke** – priključi en ali dva para slušalk, električni zvočnik ali zvočni sistem.
-

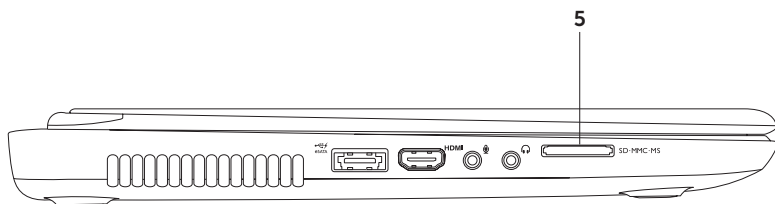



- 5 SD·MMC·MS **Čitalnik medijskih kartic 8-v-1** – omogoča hiter in enostaven način za ogledovanje in skupno rabo digitalnih fotografij, glasbe, video posnetkov in dokumentov, shranjenih na pomnilniških karticah. Za več informacij o karticah, ki jih podpira vaš računalnik, si oglejte poglavje »Tehnični podatki« na strani 89.

OPOMBA: Računalnik ste dobili skupaj s plastično ploščico, ki je vstavljena v režo za kartico. Prazna ploščica zaščiti režo pred prahom in drugimi drobci. Ploščico shranite in jo uporabite, kadar v reži ni nobene kartice. Prazne ploščice iz drugih računalnikov mogoče ne bodo ustrezne za vaš računalnik.

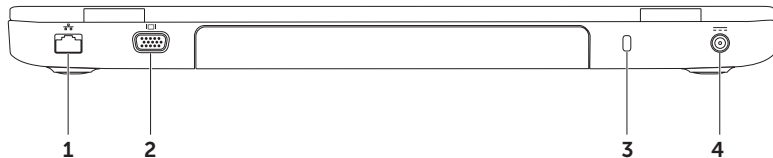



Lastnosti na zadnji strani



-  **Priključek za omrežje** – če uporabljate signal kabelskega omrežja, ta priključek računalnik poveže v omrežje ali s širokopasovno napravo.
 -  **Priključek VGA** – za priključitev na monitor ali projektor.
 - Reža za varnostni kabel** - za priključitev varnostnega kabla, ki ga lahko kupite posebej.
OPOMBA: Pred nakupom varnostnega kabla preverite, ali je združljiv z režo za varnostni kabel na vašem računalniku.
 -  **Napajalni priključek** – za priključevanje napajalnika, ki napaja računalnik in polni baterijo.
-

Lastnosti na sprednji strani



-
-  **Lučka napajanja** – prikazuje stanje napajanja. Za več informacij o lučki indikatorja napajanja glejte razdelek »Lučke in indikatorji stanja« na strani 28.
-
-  **Lučka aktivnosti trdega diska** – sveti, ko računalnik bere ali zapisuje podatke. Bela lučka, ki sveti neprestano, označuje aktivnost trdega diska.
 **SVARILO: Da bi se izognili izgubi podatkov, računalnika nikoli ne izključite, kadar lučka aktivnosti trdega diska sveti.**
-
-  **Lučka stanja baterije** – označuje stanje napajanja baterije. Za več informacij o lučki stanja baterije glejte »Lučke in indikatorji stanja« na strani 28.
OPOMBA: Baterija se polni, kadar je računalnik priključen na napajalnik (napajalni kabel).
-
-  **Lučka stanja brezžične povezave** – zasveti, ko je brezžična povezava omogočena. Bela lučka prikazuje, da je brezžično omogočeno.
OPOMBA: Če želite omogočiti ali onemogočiti brezžično povezavo, glejte »Omogočanje in onemogočanje brezžične povezave (Izbirno)« na strani 12.
-

Lučke in indikatorji stanja

Lučke stanja baterije

| | Stanje indikatorske lučke | Stanje(-a) računalnika | Stanje napajanja baterije |
|-------------------|---------------------------|--|---|
| Napajalnik | sveti bela | vklopljen/mirovanje/ izklopljen/hibernacija | polnjenje |
| | izklopljena | vklopljen/mirovanje/ izklopljen/hibernacija | popolnoma napolnjena |
| Baterija | sveti oranžno | vklučen/v mirovanju | skoraj prazna baterija ($\leq 10\%$) |
| | izklopljena | vklopljen/mirovanje/ izklopljen/hibernacija | se ne polni |

 **OPOMBA:** Baterija se polni, kadar je računalnik priključen na napajalnik (napajalni kabel).

Lučka gumba za vklop/lučka indikatorja napajanja

Stanje indikatorske lučke

sveti bela
počasi utripajoča bela
izklopljena

Stanje(-a) računalnika



vklučen
v mirovanju
izključen/v stanju hibernacije

 **OPOMBA:** Če je vaš računalnik v stanju pripravljenosti ali načinu mirovanja, pritisnite in pridržite gumb za vklop, da bo nadaljeval z delovanjem v običajnem načinu.

 **OPOMBA:** Za informacije glede težav z napajanjem si oglejte »Težave z napajanjem« na strani 56.





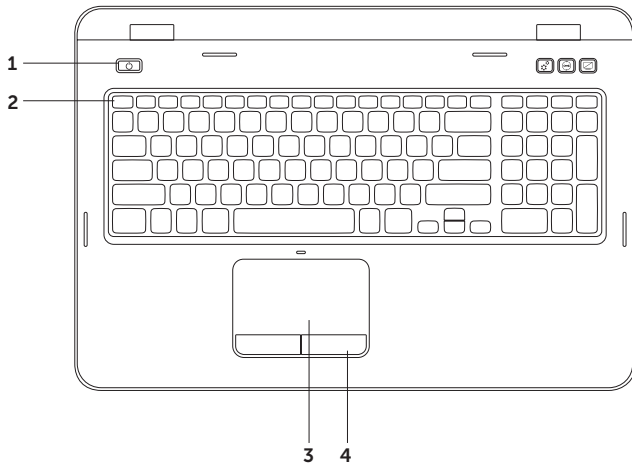

Onemogočenje polnjenja baterije

Med letalskim poletom boste morda morali izključiti možnost polnjenja baterije. Za hitro onemogočenje možnosti polnjenja baterije:

1. Preverite, ali je računalnik izklopljen.
 2. Kliknite **Start** .
 3. V iskalno polje menija vpišite `Power Options` (Možnosti napajanja) in pritisnite <Enter>.
 4. V oknu **Power Options** (Možnosti napajanja) kliknite **Dell Battery Meter** (Merilnik akumulatorja Dell), da odprete okno **Battery Settings** (Nastavitve akumulatorja).
 5. Kliknite **Turn off Battery Charging** (Izklopi napajanje akumulatorja) in nato **OK** (V redu).
-  **OPOMBA:** Napajanje baterije lahko onemogočite tudi v orodju sistemskih nastavitvev (BIOS).

Lastnosti spodnjega dela računalnika in tipkovnice



-
- 1**  **Gumb za vklop in lučka** – pritisnite ga, če želite vklopiti ali izklopiti računalnik. Lučka na gumbu prikazuje stanje porabe elektrike. Za več informacij o lučki gumba za vklop glejte »Lučke in indikatorji stanja« na strani 28.
-
- 2** **Vrstica s funkcijskimi tipkami** – v tej vrstici se nahajajo: tipka za omogočenje ali onemogočenje dvojnega zaslona , tipka za omogočenje ali onemogočenje brezžične povezave , tipka za omogočenje in onemogočenje sledilne ploščice , tipki za povečanje  in zmanjšanje  svetlosti in večpredstavnostne tipke.
- Za več informacij o multimedijskih tipkah si oglejte »Tipke za nadzor multimedijev« na strani 38.
-
- 3** **Sledilna ploščica** – ima funkcijo miške za premikanje kazalca, vlečenje ali premikanje izbranih elementov in za levo klikanje, tako da tapnete na površino.
- Sledilna ploščica podpira funkciji drsenje, pomikanje in povečave. Za spremembo nastavitve sledilne ploščice dvokliknite ikono **Dell Touch pad** v predelu za sporočila na vašem namizju. Za več informacij si oglejte »Poteze sledilne ploščice« na strani 36.
- OPOMBA:** Če želite omogočiti ali onemogočiti sledilno ploščico, pritisnite tipko <Fn> in  v vrstici s funkcijskimi tipkami na tipkovnici.
-
- 4** **Gumba sledilne ploščice (2)** – imata funkcijo levega in desnega klika, enako kot gumba na miški.
-

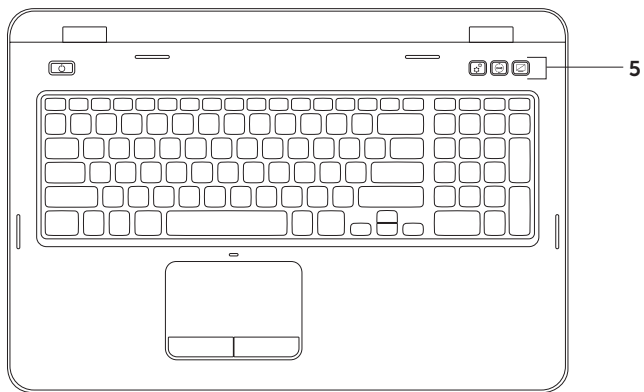

- 5  **Gumb za Center za mobilnost Windows** – pritisnite za zagon Centra za mobilnost Windows. Center za mobilnost Windows omogoča hitri dostop do nastavitev vašega mobilnega računalnika, kot so nadzor svetlosti, glasnosti, stanje baterije, brezžično omrežje itd.





Gumb za Center za podporo Dell – pritisnite za zagon Centra za podporo Dell. Za več informacij glejte »Center za podporo Dell« na strani 62.



Gumb za vklop/izklop zaslona – pritisnite ta gumb, če želite zaslon vklopiti ali izklopiti.

OPOMBA: Gumba za Center za mobilnost Windows in za Center za podporo Dell ter gumb za vklop/izklop zaslona delujejo le na računalnikih, ki imajo operacijski sistem Windows.

Poteze sledilne ploščice

 **OPOMBA:** Nekatere poteze drsne ploščice so lahko privzeto onemogočene. Če želite spremeniti nastavitve za sledilno ploščico, kliknite **Start**  → **Control Panel (Nadzorna plošča)** → **Hardware and Sound (Strojna oprema in zvok)** → **Devices and Printers (Naprave in tiskalniki)** → **Mouse (Miška)**.

Dršenje

Omogoča drsenje skozi vsebino. Funkcija drsenje vključuje:

Samodejno pomikanje v navpični smeri – omogoča pomikanje v aktivnem oknu navzgor ali navzdol.

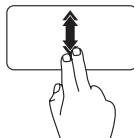

Za aktivacijo samodejnega navpičnega drsenja hitro premikajte oba prsta gor ali dol.

Narahlo tapnite na drsno ploščico za ustavitev samodejnega drsenja.

Samodejno pomikanje v vodoravni smeri – omogoča pomikanje v aktivnem oknu levo ali desno.

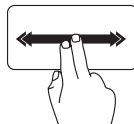

Za aktiviranje vodoravnega samodejnega drsenja z dvema prstoma hitro podrsajte levo in desno.

Narahlo tapnite na drsno ploščico za ustavitev samodejnega drsenja.

Povečava

Omogoča, da povečate ali zmanjšate povečavo vsebine zaslona. Funkcija povečave vključuje:

Uščip – omogoča povečanje in pomanjšanje, tako da z dvema prstoma podrsate narazen ali skupaj na sledilni ploščici.

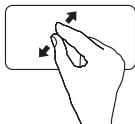

Za povečanje:

Z dvema prstoma podrsajte narazen za povečanje pogleda v aktivnem oknu.

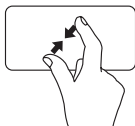

Za pomanjšanje:

Z dvema prstoma podrsajte skupaj za pomanjšanje pogleda v aktivnem oknu.

Listanje

Omogoča, da premaknete vsebino naprej ali nazaj, odvisno od smeri listanja.

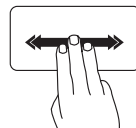

Hitro premikajte tri prste v želeno smer za premikanje vsebine v aktivnem oknu.

Tipke za nadzor multimedijev

Tipke za nadzor multimedijev se nahajajo v vrstici s funkcijskimi tipkami na tipkovnici. Za uporabo multimedijskih tipk pritisnite ustrezno tipko. Večpredstavnostni tipke lahko konfigurirate s pripomočkom **System setup** (BIOS) (Nastavitve sistema) ali **Središčem za prenosni računalnik**.

Sistemske nastavitve



1. Med testom POST (samopreizkus vključenosti) pritisnite tipko <F2> za vstop v program za sistemske nastavitve - BIOS.
2. Pod **Function Key Behavior** (Obnašanje funkcijske tipke) izberite **Multimedia Key First** (Najprej multimedijska tipka) ali **Function Key First** (Najprej funkcijska tipka).

Function Key First (Najprej funkcijska tipka) – to je privzeta nastavitve. Če pritisnete katero koli funkcijsko tipko, se izvrši povezana funkcija. Za multimedijsko dejanje pritisnite <Fn> + potrebno tipko za večpredstavnost.

Multimedia Key First (Najprej večpredstavnostna tipka) – pritisnite katero koli večpredstavnostno tipko, da izvedete povezano dejanje. Za uporabo pritisnite <Fn> + potrebno funkcijsko tipko.

 **OPOMBA:** Možnost **Najprej multimedijska tipka** je aktivna samo v operacijskem sistemu.

Windows Mobility Center (Center za mobilnost Windows)

1. Pritisnite tipki  <X> ali tapnite ikono Windows Mobility Center (Center za mobilnost Windows) , da zaženete Center za mobilnost Windows.
2. Pod **Function Key Behavior** (Obnašanje funkcijske tipke) izberite **Function Key First** (Najprej funkcijska tipka) ali **Multimedia Key** (Multimedijska tipka).



 Predvaja prejšnji posnetek ali poglavje

 Predvaja ali ustavi predvajanje

 Predvaja naslednji posnetek ali poglavje

 Zniža glasnost

 Zviša glasnost

 Izklopi zvok

Uporaba optičnega pogona

△ **SVARILO:** Ko odpirate ali zapirate pladenj optičnega pogona, ga ne pritiskajte dol. Če pogona ne uporabljate, naj bo pladenj zaprt.

△ **SVARILO:** Računalnika ne premikajte med predvajanjem ali snemanjem diska.

Ta optični pogon predvaja ali zapisuje CD-je in DVD-je. Poskrbite, da disk položite tako, da je potiskana stran oz. stran z napisom obrnjena navzgor.

Vstavljanje diska v optični pogon:

1. Pritisnite gumb za odstranjevanje na optičnem pogonu.
2. Izvlecite pladenj optičnega pogona.
3. Disk položite na sredino pladnja s potiskano stranjo navzgor in ga potisnite tako, da se zaskoči na vreteno.
4. Pladenj optičnega pogona potisnite nazaj v pogon.

Uporaba luknjice za odstranjevanje v sili

Če se pladenj optičnega pogona ne odpre, ko pritisnete gumb za odstranjevanje, lahko uporabite luknjico za odstranjevanje v sili. Odpiranje pladnja optičnega pogona z luknjico za odstranjevanje v sili:

1. Izklopite računalnik.
2. V luknjico vstavite tanko paličico ali raztegnjeno papirno sponko in trdno pritisnite, dokler se pladenj optičnega pogona ne odpre.

Uporaba prenosnega računalnika Inspiron

- 1 Disk
- 2 Vreteno
- 3 Pladenj optičnega pogona
- 4 Luknjica za odstranjevanje v sili
- 5 gumb za odpiranje optičnega pogona

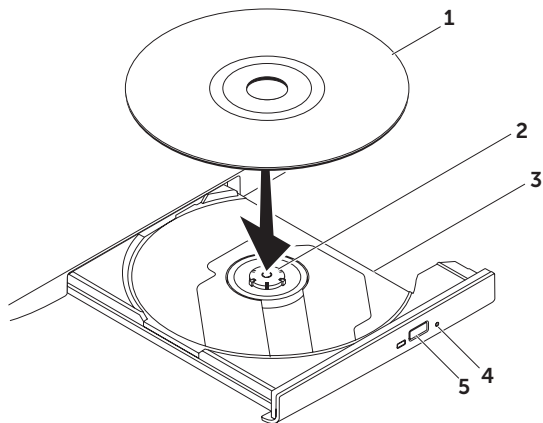

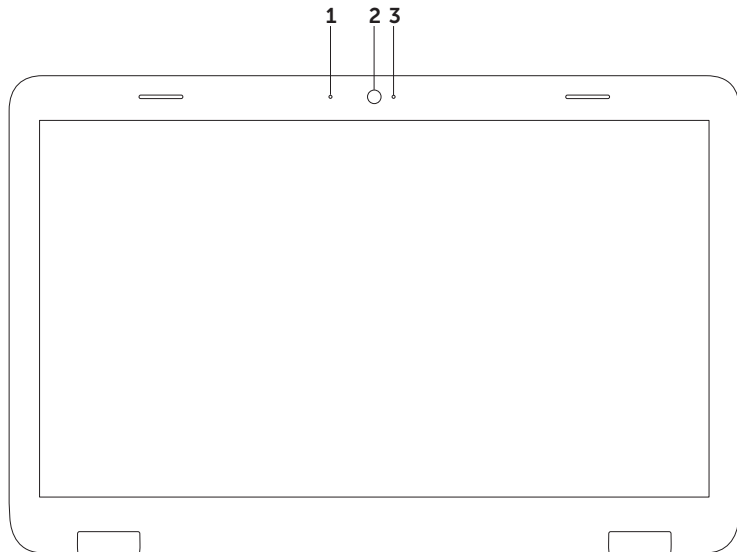

Lastnosti zaslona



-
- 1 Mikrofon** – zagotavlja visoko kakovost zvoka za video konference in glasovno snemanje.
 - 2 Kamera** – vgrajena kamera za snemanje videoposnetkov, konferenčne klice in klepet.
 - 3 Lučka kamere** – označuje, kdaj je kamera vklopljena ali izklopljena. Svetleča bela lučka prikazuje, da kamera deluje.
-

Odstranjevanje in ponovna namestitve zgornjega pokrova (izbirno)

 **OPOZORILO:** Preden začnete izvajati katerega od postopkov iz tega poglavja, preberite varnostna navodila, priložena računalniku.

 **OPOZORILO:** Preden odstranite zgornji pokrov, izklopite računalnik in odstranite zunanje kable (vključno z napajalnikom).

Odstranjevanje zgornjega pokrova:

1. Računalnik izklopite in zaprite zaslon.
2. Pritisnite in držite sprostitveni gumb zgornjega pokrova, nato zgornji pokrov potisnite.

 **OPOMBA:** Dodatne nadomestne zgornje pokrove lahko kupite na **dell.com**.

Uporaba prenosnega računalnika Inspiron

- 1 hrbtna stran računalnika
- 2 zgornji pokrov
- 3 sprostitveni gumb zgornjega pokrova

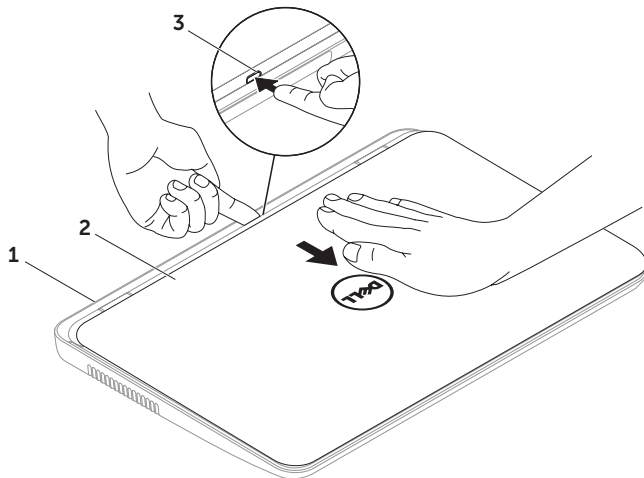

Uporaba prenosnega računalnika Inspiron



Ponovna namestitev zgornjega pokrova:

 **OPOMBA:** Logotip Dell mora biti obrnjen proti zadnji strani računalnika, medtem ko nameščate zgornji pokrov.

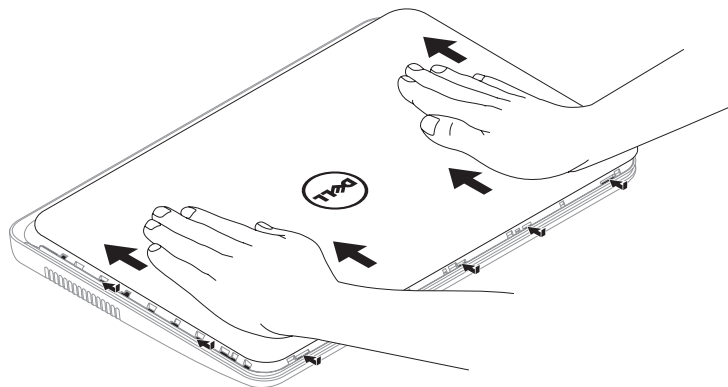
1. Zgornji pokrov poravnajte s hrbtno stranjo zaslona.
2. Zgornji pokrov potisnite, da se zaskoči. Med zgornjim pokrovom in hrbtnim pokrovom zaslona ne sme biti nobenih rež.



Odstranjevanje in zamenjava baterije

-  **OPOZORILO:** Preden začnete izvajati katerega od postopkov iz tega poglavja, preberite varnostna navodila, priložena računalniku.
-  **OPOZORILO:** Z uporabo nezdružljive baterije se poveča tveganje požara ali eksplozije. Za računalnik lahko uporabljate samo tiste baterije, ki so kupljene pri prodajalcih izdelkov Dell. Ne uporabljate baterij drugih računalnikov.
-  **OPOZORILO:** Preden odstranite baterijo, izklopite računalnik in odstranite zunanje kable (vključno z napajalnikom).

Odstranjevanje baterije:

1. Računalnik izklopite in ga obrnite.
2. Potisnite zapah za sprostitev in zapah za zaklep baterije v odklenjen položaj.
3. Akumulator izvlecite iz ležišča.

Ponovno nameščanje baterije:

1. Potisnite akumulator v ležišče, dokler se ne zaskoči.
2. Premaknite zapah za sprostitev baterije v zaklenjen položaj.

- 1 Gumb za sprostitvev baterije
- 2 Baterija
- 3 Zapah baterije

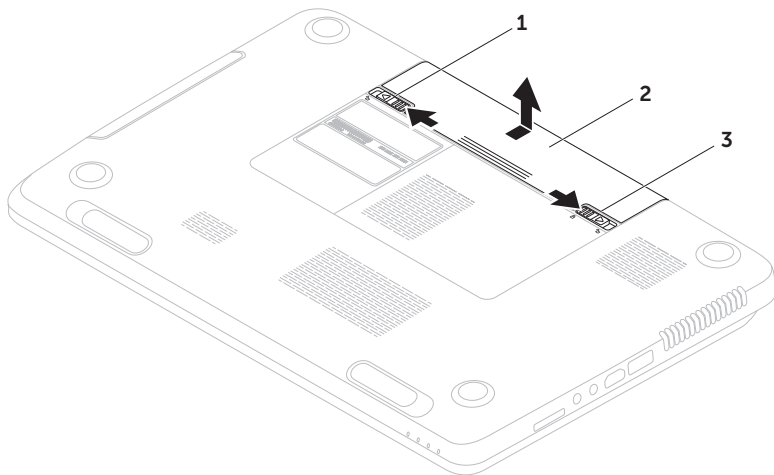

Funkcije programske opreme

Prepoznavanje obraza FastAccess

Vaš računalnik je lahko opremljen s funkcijo FastAccess za prepoznavanje obraza. Ta funkcija zagotavlja varnost vašega računalnika Dell z učenjem edinstvene podobe vašega obraza, ki jo uporabi za preverjanje vaše identitete za samodejni dotok prijavnih informacij, samodejno vnašanje informacij, ki bi jih sicer ročno vpisali za prijavo (npr. uporabniško ime in geslo za račun Windows ali za varovano spletno stran). Za več informacij kliknite **Start**  → **All Programs (Vsi programi)** → **FastAccess**.

Storilnost in komunikacija

Svoj računalnik lahko uporabljate za ustvarjanje predstavitev, brošur, čestitk, letakov in preglednic. Lahko tudi urejate in pregledujete digitalne fotografije in slike. Preglejte svojo naročilo za programsko

opremo, ki je nameščena na vašem računalniku.

Če se povežete v internet, lahko dostopate do spletnih strani, namestite elektronsko pošto, nalagate ali prenašate datoteke itd.

Zabava in multimedijske predstavnosti

Svoj računalnik lahko uporabite za gledanje videa, igranje iger, izdelavo lastnih CD-jev ali DVD-jev, poslušanje glasbe in radijskih postaj.

Lahko prenašate ali kopirate slikovne in video datoteke s prenosnih naprav, kot so npr. digitalni fotoaparati in mobilni telefoni. Neobvezne programske aplikacije vam omogočajo, da organizirate in izdelate glasbene in video datoteke, ki jih lahko posnamete na disk, shranite na prenosne naprave, kot so MP3 predvajalniki in ročne zabavne naprave, ali jih predvajate oz. gledate neposredno na povezani TV, projektorju ali na napravi za domači kino.

Spletno varnostno kopiranje podatkov Dell DataSafe

 **OPOMBA:** Dell DataSafe Online je podprt le v operacijskem sistemu Windows.

 **OPOMBA:** za večje hitrosti prenosov je priporočena širokopasovna povezava.

Spletno varnostno kopiranje podatkov Dell DataSafe je samodejna storitev varnostnega kopiranja in obnavljanja, ki pomaga zaščititi vaše podatke in druge datoteke pred tveganji, kot so kraje, požari in naravne nesreče. Do storitve lahko dostopate iz vašega računalnika, tako da uporabite račun, ki je zaščiten-z geslom.

Za več informacij pojdite na **DellDataSafe.com**.

Nastavitev urnika varnostnih kopiranj:

1. Dvokliknite ikono  Dell DataSafe Online v območju za obvestila na namizju.
2. Sledite navodilom na zaslonu.

Dell Stage (Oder Dell)

Programska oprema Dell Stage, ki je nameščena na vašem računalniku, omogoča dostop do vaših najljubših predstavnostnih programov.

Za zagon orodja Dell Stage kliknite **Start**  → **Vsi programi** → **Dell Stage** → **Dell Stage**.

 **OPOMBA:** nekatere programe v orodju Dell Stage lahko zaženete tudi iz menija **Vsi programi**.

Dell Stage lahko uredite po meri, kot sledi:

- Razvrstite bližnjice programov – izberite in držite bližnjico programa tako, da utripne, in jo nato povlecite na zelen kraj na Dell Stage.
- Pomanjšajte – povlecite okno Dell Stage na dno zaslona.
- Uredite po meri – izberite ikono nastavitvev in nato zelene možnosti.

V Dell Stage so na voljo naslednji programi:

 **OPOMBA:** nekateri programi morda niso na voljo, glede na to, kaj izberete ob nakupu računalnika.

- **MUSIC (GLASBA)** – predvajajte glasbo, ustvarite sezname predvajanja in brskajte po glasbenih datotekah po albumih, izvajalcih ali naslovih pesmi. Prav tako lahko poslušate radijske postaje z vsega sveta. Program Napster (dodatna možnost) omogoča, da prenesete skladbe, ko ste povezani v internet.
- **YOU_PAINT (RISANJE)** – rišite in urejajte risbe.
- **DOCUMENTS (DOKUMENTI)** – omogoča hiter dostop do mape Dokumenti na računalniku.

- PHOTO (FOTOGRAFIJE) – ogledujte si, organizirajte ali urejajte svoje fotografije. Ustvarjate lahko diapozitive in zbirke svojih fotografij ter jih nalagate na **Facebook** ali **Flickr**, če se povežete na internet.
- DELL WEB (DELLOV SPLET) – omogoča predogled do štirih priljubljenih spletnih strani. Kliknite predogled spletne strani in jo tako odprite v spletnem brskalniku.
- VIDEO – ogledujete si lahko video posnetke. Program CinemaNow (dodatna možnost) omogoča, da kupite ali si izposodite filme in televizijske oddaje, če ste povezani v internet.
- SHORTCUTS (BLIŽNJICE) – omogoča hiter dostop do programov, ki jih pogosto uporabljate.
- STICKYNOTES (SAMOLEPLJIVI LISTKI) – ustvarite beležke ali opomnike. Te beležke bodo prikazane na elektronski oglasni deski, ko boste naslednjič odprli STICKYNOTES. Beležke lahko shranite tudi na namizje.
- Web Tile (Spletna ploščica) – omogoča predogled do štirih priljubljenih spletnih strani. Ploščica omogoča, da dodajate, urejate ali brišete predogled spletne strani. Kliknite ali tapnite predogled spletne strani in jo tako odprite v spletnem brskalniku. Prav tako lahko ustvarite več spletnih ploščic v galeriji Apps Gallery.

Reševanje težav

V tem poglavju so opisane informacije za odpravljanje težav za vaš računalnik. Če vam težav ne uspe odpraviti s pomočjo naslednjih navodil, glejte »Uporaba podpornih orodij« na strani 62 ali »Vzpostavljanje stika z družbo Dell« na strani 84.

⚠ OPOZORILO: Pokrov računalnika sme odstraniti samo usposobljeno osebje. Preberite *Service Manual (Servisna navodila)* na support.dell.com/manuals za nadaljnja navodila glede storitve.

Kode piskov

Računalnik lahko med zagonom oddaja niz piskov, če se pojavijo napake ali težave. Ta niz piskov, imenovan koda piska, opredeli težavo. Če se to zgodi, si zapišite kodo piska in stopite v stik z družbo Dell za pomoč (glejte »Vzpostavljanje stika z družbo Dell« na strani 84).

✎ OPOMBA: za zamenjavo delov, preberite *Service Manual (Servisna navodila)* na support.dell.com.

| Koda piska | Možna težava |
|--------------|--|
| En pisk | Možna napaka systemske plošče – napaka kontrolne vsote BIOS ROM |
| Dva piska | RAM ni zaznan OPOMBA: Če ste namestili ali zamenjali spominski modul, poskrbite, da je pravilno vstavljen. |
| Trije piski | Možna okvara systemske plošče – napaka nabora vezij |
| Štirje piski | Napaka pri branju/zapisovanju v RAM |

| Koda piska | Možna težava |
|--------------|--------------------------------|
| Pet piskov | Okvara ure za dejanski čas |
| Šest piskov | Napaka video kartice ali vezja |
| Sedem piskov | Napaka procesorja |
| Osem piskov | Napaka zaslona |

Težave z omrežjem

Brezžične povezave

Če je omrežna povezava prekinjena – brezžični usmerjevalnik je brez povezave ali pa je brezžična povezava na računalniku onemogočena.

- Preverite usmerjevalnik in se prepričajte, da je vklopljen in povezan z vašim virom podatkov (kabelski modem ali omrežno zvezdišče).
- Preverite, ali je v računalniku omogočena brezžična povezava (glejte razdelek »Omogočanje ali onemogočanje brezžične povezave (Izbirno)« na strani 12).
- Ponovno ustvarite povezavo z brezžičnim usmerjevalnikom (glejte »Nastavitev brezžične povezave« na strani 16).
- Motnje lahko povzročijo blokiranje ali prekinjanje vaše brezžične povezave. Poskusite premakniti računalnik bližje brezžičnemu usmerjevalniku.

Kabelske povezave

Če se omrežna povezava izgubi – omrežni kabel je nepravilno vstavljen ali poškodovan.

Preglejte omrežni kabel in se prepričajte, da je pravilno priključen in da ni poškodovan.

Težave z napajanjem

Če lučka napajanja ne sveti – računalnik je izklopljen, v načinu hibernacije ali ne prejema električne energije.

- Pritisnite gumb za vklop. Računalnik obnovi normalno delovanje, če ni izključen ali v stanju hibernacije.
- Ponovno vstavite kabel napajalnika v priključek na računalniku, v napajalnik in v električno vtičnico.
- Če je napajalnik priključen v razdelilnik, poskrbite, da je razdelilnik priključen v električno vtičnico in da je vklopljen. Ko preverjate delovanje napajanja računalnika, ne uporabljajte zaščitnih naprav, podaljškov ali razdelilnikov.

- Preverite delovanje električne vtičnice z drugo napravo, recimo z namizno svetilko.
- Preglejte kable napajalnika. Če ima napajalnik lučko, se prepričajte, da lučka na napajalniku sveti.
- Obrnite se na Dell (glejte »Vzpostavljanje stika z družbo Dell« na strani 84).

Lučka za napajanje sveti belo in računalnik se ne odziva – zaslon se morda ne odziva.

- Pritisnite in držite gumb za napajanje, dokler se računalnik ne izklopi, nato ga vklopite nazaj.
- Obrnite se na Dell (glejte »Vzpostavljanje stika z družbo Dell« na strani 84).

Če lučka za napajanje počasi utripa belo – računalnik je v stanju mirovanja ali pa se zaslon ne odziva.

- Za obnovitev normalnega delovanja pritisnite tipko na tipkovnici, premaknite priključeno miško oz. prst na sledilni ploščici ali pa pritisnite gumb za napajanje.

- Če se zaslona ne odziva, pritisnite gumb za napajanje, dokler se računalnik ne izklopi, nato pa ga vklopite nazaj.
- Obrnite se na Dell (glejte »Vzpostavljanje stika z družbo Dell« na strani 84).

Če naletite na motnje, ki ovirajo sprejem vašega računalnika

– morda motnje povzročajo nezaželen signal s prekinjanjem ali blokiranjem drugih signalov. Nekaj možnih vzrokov motenj:

- Podaljški za napajanje, tipkovnico in miško.
- Na podaljšek je priključenih preveč naprav.
- Več podaljškov je priključenih v isto električno vtičnico.

Težave s pomnilnikom

Če se prikaže sporočilo, da na voljo ni dovolj pomnilnika

- Težavo je možno odpraviti tako, da shranite in zaprete vse odprte datoteke in vse odprte programe, ki jih ne uporabljate.
- Glejte dokumentacijo programske opreme o minimalnih zahtevah glede pomnilnika. Če je potrebno, namestite dodaten pomnilniški modul (oglejte si *Service Manual (Servisna navodila)* na support.dell.com/manuals).
- Ponovno vstavite pomnilniški(-e) modul(-e) v priključke (oglejte si *Service Manual (Servisna navodila)* na support.dell.com/manuals).
- Obrnite se na Dell (glejte »Vzpostavljanje stika z družbo Dell« na strani 84).

Če se pojavijo druge težave s pomnilnikom

- Zaženite Diagnostiko Dell (glejte »Diagnostika Dell« na strani 64).
- Obrnite se na Dell (glejte »Vzpostavljanje stika z družbo Dell« na strani 84).

Lockups and Software Problems (zamrznitve in težave s programsko opremo)

Če se računalnik ne zažene – preverite, ali je napajalni kabel vstavljen v računalnik in električno vtičnico.

Če se program ne odziva –

Zaprte program:

1. Hkrati pritisnite <Ctrl><Shift><Esc>.
2. Kliknite **Applications (Aplikacije)**.
3. Izberite program, ki se ne odziva
4. Kliknite **End Task (Končaj opravilo)**.

Če se program večkrat ustavi – preglejte dokumentacijo programske opreme. Če je potrebno, odstranite in ponovno namestite program.

 **OPOMBA:** programski opremi so običajno priložena navodila za namestitev v dokumentaciji ali na CD plošči.

Če se računalnik preneha odzivati ali se prikaže moder zaslon –

 **SVARILO:** Če operacijskega sistema ne morete pravilno izklopiti, lahko izgubite vse podatke.

Če se računalnik ne odzove na pritisk tipke na tipkovnici ali na premik miške oziroma prsta na sledilni ploščici, pritisnite in zadržite gumb napajanja približno 8 do 10 sekund (dokler se računalnik ne izklopi) in nato ponovno zaženite računalnik.

Program je izdelan za starejšo različico operacijskega sistema Microsoft Windows –

Zaženite program Compatibility Wizard (Čarovnik za združljivost programske opreme). Čarovnik za združljivost programske opreme konfigurira program tako, da ta deluje v okolju, ki je podobno eni od prejšnjih različic operacijskih sistemov Microsoft Windows.

Za zagon čarovnika za združljivost programske opreme:

1. Kliknite **Start**  → **Control Panel (Nadzorna plošča)** → **Programs (Programi)** → **Run programs made for previous versions of Windows (Zaženi programe za prejšnje različice sistema Windows)**.
2. V pozdravnem zaslonu kliknite **Next (Naprej)**.
3. Sledite navodilom na zaslonu.

Če imate druge težave s programsko opremo –

- Nemudoma ustvarite varnostno kopijo svojih podatkov.
- Uporabite program za iskanje virusov in preglejte trdi disk ali CD-je.
- Shranite in zaprite odprte datoteke ali programe in prek menija **Start**  zaustavite računalnik.
- Za več informacij preglejte dokumentacijo programske opreme ali se obrnite na proizvajalca programske opreme:
 - Preverite, ali je program združljiv z operacijskim sistemom, ki je nameščen na vašem računalniku.
 - Poskrbite, da je računalnik v skladu z minimalnimi strojnimi zahtevami za zagon programske opreme. Za več informacij glejte dokumentacijo programske opreme.

Reševanje težav

- Preverite, ali je program ustrezno nameščen in nastavljen.
- Potrdite združljivost gonilnikov naprave s programom.
- Če je potrebno, odstranite in ponovno namestite program.
- Če se želite obrniti na Dell, si zapišite obvestilo o napaki, ki se prikaže, da boste lažje iskali pomoč pri odpravljanju težave.

Uporaba podpornih orodij

Center za podporo Dell

Vsa potrebna podpora – na enem priročnem mestu.

Center za podporo Dell vsebuje sistemska opozorila, ponudbe za izboljšavo delovanja, sistemske informacije in povezave do drugih Dellovih orodij in diagnostičnih storitev.

Za zagon aplikacije pritisnite gumb Centra za podporo Dell (↻) ona tipkovnici ali kliknite **Start** (🌐) → **All Programs (Vsi programi)** → **Dell** → **Dell Support Center (Center za podporo Dell)** → **Launch Dell Support Center (Zaženi center za podporo Dell)**.

Domača stran Dell Support Center (Center za podporo Dell) prikazuje številko modela vašega računalnika, oznako za storitve, kodo za hitre storitve, stanje garancije in opozorila za izboljšanje delovanja računalnika.

Domača stran tudi nudi povezave za dostop do naslednjih storitev:

PC Checkup – zaženite diagnostiko strojne opreme, oglejte si, kateri program zasede največ pomnilnika na trdem disku in sledite spremembam na računalniku vsak dan.

Pripomočki za preverjanje računalnika PC Checkup

- **Drive Space Manager (Upravitelj prostora na pogonu)** – upravljajte prostor na svojem trdem disku s pomočjo vizualne predstavitve prostora, ki ga vsaka vrsta datotek uporablja.
- **Performance and Configuration History (Zgodovina delovanja in konfiguracije)** – spremljajte sistemske dogodke in spremembe, ki so bile opravljene. Ta pripomoček prikazuje vse preglede strojne opreme, preizkuse, sistemske spremembe, kritične dogodke in točke obnovitev na dan, ko so se zgodile.

Detailed System Information (Podrobne informacije o sistemu) – oglejte si podrobne informacije o nastavitvah strojne opreme in operacijskega sistema, dostopajte do kopij vaših servisnih pogodbe, garancije in možnosti obnovitev garancije.

Get Help (Poiščite pomoč) – oglejte si možnosti tehnične podpore Dell, službe za pomoč strankam, vodiče in vadnice, spletna orodja, navodila za uporabo, garancijo, pogosto zastavljena vprašanja itd.

Backup and Recovery (Varnostno kopiranje in obnovitev) – ustvarite medij za obnovitev, zaženite orodje za obnovitev in spletno varnostno kopiranje datotek.

System Performance Improvement Offers (Ponudbe za izboljšanje delovanja sistema) – pridobite si rešitve programske in strojne opreme, ki bo zagotovila izboljšanje delovanja sistema.

Za več informacij o **Centru za podporo Dell** in za prenos in namestitev razpoložljivih orodij za podporo pojdite na **DellSupportCenter.com**.

My Dell Downloads (Moji prenosi Dell)

 **OPOMBA:** Moji prenosi Dell morda ne bodo na voljo v vseh regijah.

Nekatera predhodno nameščena programska oprema na računalniku Dell ne vključuje CD-ja ali DVD-ja za varnostno kopiranje. Ta programska oprema je na voljo na spletni strani Moji prenosi Dell. S te spletne strani lahko prenesete razpoložljivo programsko opremo za ponovno namestitev ali ustvarite svoj medij za varnostno kopiranje.

Registracija in uporaba strani Moji prenosi Dell:

1. Pojdite na **DownloadStore.dell.com/media**.
2. Sledite navodilom na zaslonu ter se tako registrirajte in prenesite programsko opremo.
3. Ponovno namestite ali ustvarite medij za varnostno kopiranje programske opreme za prihodnjo uporabo.

Odpravljanje težav s strojno opremo

Če naprava med namestitvijo operacijskega sistema ni zaznana ali pa je zaznana, a je nepravilno konfigurirana, lahko s programom **Hardware Troubleshooter** (Odpravljanje težav s strojno opremo) odpravite nezdržljivost.

Zagon programa Hardware Troubleshooter:

1. Kliknite **Start**  → **Help and Support** (**Pomoč in podpora**).
2. V iskalno polje vpišite `hardware troubleshooter` (Odpravljanje težav s strojno opremo) in pritisnite <Enter> za iskanje.
3. Med rezultati iskanja izberite možnost, ki najbolj ustreza težavi, in zaključite postopek odpravljanja težav.

Diagnostika Dell

Če imate z računalnikom težave, izvedite preverjanje po navodilih »Lockups and Software Problems« (Zamrznitve in težave s programsko opremo) na strani 58 in zaženite Diagnostiko Dell preden se obrnete na Dell za tehnično pomoč.

Prepričajte se, da se naprava, ki jo želite preizkusiti, prikaže v programu za namestitev sistema in da je aktivna. Za vstop v program za nastavitev sistema (BIOS), vključite (ali ponovno zaženite) računalnik in pritisnite tipko <F2>, ko se pojavi logotip Dell.

Zagon diagnostike Dell

Ko zaženete diagnostiko Dell, računalnik prikliče izboljšano predzagonsko ocenjevanje sistema (Enhanced Pre-Boot System Assessment (ePSA)). ePSA vključuje vrsto diagnostičnih testov za naprave, kot so sistemska plošča, tipkovnica, zaslon, spomin, trdi disk itd.

1. Vključite (ali ponovno zaženite) računalnik.

2. Ko se pojavi logotip DELL, nemudoma pritisnite <F12>.

 **OPOMBA:** Če čakate predolgo in se prikaže logotip operacijskega sistema, počakajte, dokler se ne prikaže namizje Microsoft Windows. Nato računalnik izklopite in poskusite znova.

3. V zagonskem meniju izberite **Diagnostics** (Dagnostika) in pritisnite <Enter>.

Med preizkusom odgovorite na kakršnakoli prikazana vprašanja.

- Če se zazna okvara, se računalnik zaustavi in sproži piskanje. Za zaustavitev preizkusa in ponovni zagon računalnika, pritisnite <n>; za naslednji preizkus pritisnite <y>; za ponovni preizkus komponente z napako, pritisnite <r>.
- Če se med izboljšanim predzagonskim ocenjevanjem sistema zaznajo napake, zapišite kodo o okvari in kontaktirajte Dell (za več informacij glejte »Vzpostavlanje stika z družbo Dell« na strani 84).

Če se izboljšano predzagonsko ocenjevanje sistema (Enhanced Pre-boot System Assessment) uspešno zaključi, se prikaže sporočilo »Do you want to run the remaining memory tests? To bo trajalo približno 30 minut ali več. Ali želite nadaljevati? (Recommended) (Ali želite izvesti preostali preizkus pomnilnika? To bo trajalo približno 30 minut ali več. Ali želite nadaljevati? (Priporočeno)).«

Če se srečujete s težavami zaradi pomnilnika, pritisnite <y>, sicer pa pritisnite <n>. Prikaže se naslednje sporočilo: »Enhanced Pre-boot System Assessment Complete (izboljšano predzagonsko ocenjevanje sistema končano)«.

Kliknite **Exit (Izhod)** za ponovni zagon računalnika.

Obnovitev operacijskega sistema

Operacijski sistem lahko na svojem računalniku obnovite s pomočjo naslednjih možnosti:

△ SVARILO: Z uporabo Dell Factory Image Restore (Obnovitev tovarniških nastavitvev Dell) ali diska *Operating System* (Operacijski sistem) trajno izbrišete vse podatkovne datoteke iz vašega računalnika. Če je mogoče, svoje podatkovne datoteke varnostno kopirajte, preden te možnosti uporabite.

| Možnost | Uporaba |
|--|---|
| Obnovitev sistema | Kot prva možnost |
| Lokalno varnostno kopiranje podatkov Dell DataSafe | če System Restore (Obnovitev sistema) ne reši vaše težave |
| Medij za obnovitev sistema | ko napaka operacijskega sistema onemogoča uporabo možnosti System Restore (Obnovitev sistema) in Dell DataSafe Local Backup (Lokalno varnostno kopiranje podatkov DataSafe) Ko nameščate programsko opremo, ki je nameščena v tovarni, na na novo nameščenem trdem disku |

| Možnost | Uporaba |
|--|---|
| Dell Factory Image Restore (Obnovitev tovarniških nastavitev Dell) | za obnovitve računalnika na stanje delovanja, kot je bilo, ko ste računalnik prejeli |
| <i>Disk Operating System</i> (Operacijski sistem) | za ponovno namestitev samo operacijskega sistema na računalnik |

 **OPOMBA:** *Disk Operating System* (Operacijski sistem) morda računalniku ni priložen.

Obnovitev sistema

Operacijski sistem Microsoft Windows vsebuje možnost obnovitve sistema, ki povrne vaš računalnik na stanje (brez vpliva na podatkovne datoteke) pred namestitvijo neželene ali težavne programske opreme, strojne opreme ali gonilnikov. Vse spremembe, ki jih izvrši program System Restore, lahko povsem razveljavite.

 **SVARILO: Redno varnostno kopirajte podatkovne datoteke. Obnovitev sistema ne nadzoruje in ne obnavlja podatkovnih datotek.**

Zagon programa za obnovitev sistema

1. Kliknite **Start** .
2. V iskalno polje menija vpišite `System Restore` (Obnovitev sistema) in pritisnite `<Enter>`.

 **OPOMBA:** prikaže se lahko okno **User Account Control (Nadzor uporabniškega računa)**. Če ste skrbnik računalnika, kliknite **Continue (Nadaljuj)**; sicer pred nadaljevanjem pokličite svojega skrbnika.

3. Kliknite **Next** (Naprej) in sledite navodilom na zaslonu.

V primeru, da program System Restore (Obnovitev sistema) ni odpravil težave, lahko razveljavite zadnjo obnovitev sistema.

Razveljavitev zadnje obnovitve sistema

 **OPOMBA:** preden razveljavite zadnjo obnovitev sistema, shranite in zaprite vse odprte datoteke in programe. Ne spreminjajte, odpirajte ali brišite datotek ali programov, dokler obnovitev sistema ni zaključena.

1. Kliknite **Start** .
2. V iskalno polje menija vpišite `System Restore` (Obnovitev sistema) in pritisnite <Enter>.
3. Kliknite **Undo my last restoration** (Razveljavi mojo zadnjo obnovitev) in kliknite **Next** (Naprej).

Lokalno varnostno kopiranje podatkov Dell DataSafe

 **SVARILO:** Z možnostjo Dell DataSafe Local Backup (Lokalno varnostno kopiranje podatkov Dell DataSafe) za obnovitev operacijskega sistema boste trajno odstranili kateri koli program ali gonilnik, ki je bil nameščen na računalnik, potem ko ste računalnik prejeli. Pred uporabo Dell DataSafe Local Backup (Lokalno varnostno kopiranje podatkov Dell DataSafe) ustvarite medij z varnostno kopijo aplikacij, ki jih boste morali naložiti na računalnik. Program Dell DataSafe Local Backup (Lokalno varnostno kopiranje podatkov Dell DataSafe) uporabite samo v primeru, če z obnovitvijo sistema niste uspeli odpraviti težav z operacijskim sistemom.

 **SVARILO:** Čeprav je Dell DataSafe Local Backup (Lokalno varnostno kopiranje podatkov Dell DataSafe) zasnovan tako, da ohrani podatkovne datoteke na računalniku, priporočamo, da svoje podatkovne datoteke predhodno varnostno kopirate.

 **OPOMBA:** Lokalno varnostno kopiranje podatkov Dell DataSafe morda ne bo na voljo v vseh regijah.

 **OPOMBA:** Če na vašem računalniku ni Dell DataSafe Local Backup (Lokalnega varnostnega kopiranja podatkov Dell DataSafe), uporabite Dell Factory Image Restore (Obnovitev tovarniških nastavitev Dell) (glejte »Obnovitev tovarniških nastavitev Dell« na strani 74) za obnovitev operacijskega sistema.

Lokalno varnostno kopiranje podatkov Dell DataSafe lahko uporabite za obnovitev trdega diska na delovno stanje, kot je bilo, ko ste kupili računalnik, pri čemer se podatkovne datoteke ohranijo.

Dell DataSafe Local Backup (Lokalno varnostno kopiranje podatkov Dell DataSafe) omogoča, da:

- Varnostno kopirate in obnovite računalnik na prejšnje delovno stanje in
- Ustvarite medij za obnovitev sistema

Osnove lokalnega varnostnega kopiranja podatkov Dell DataSafe

Za obnovitev programske opreme Dell, nameščene v tovarni, in hkrati za ohranitev podatkovnih datotek:

1. Izključite računalnik.
2. Izključite vse naprave (pogon USB, tiskalnik itd.), ki so priključene na vaš računalnik, in odstranite kakršno koli na novo dodano notranjo strojno opremo.

 **OPOMBA:** Ne odklopite napajalnika.

3. Vključite računalnik.
4. Ko se prikaže logotip DELL, nekajkrat pritisnite <F8>, da odprete okno **Advanced Boot Options** (Napredne možnosti za zagon sistema).

 **OPOMBA:** Če čakate predolgo in se prikaže logotip operacijskega sistema, počakajte, dokler se ne prikaže namizje Microsoft Windows. Nato računalnik izklopite in poskusite znova.

5. Izberite **Repair Your Computer** (Popravi računalnik).
6. V meniju **System Recovery Options** (Možnosti obnovitve sistema) izberite **Dell DataSafe Restore and Emergency Backup** (Obnovitev Dell Datasafe in varnostno kopiranje v sili) ter sledite navodilom na zaslonu.

 **OPOMBA:** postopek obnovitve bo morda trajal eno uro ali več, odvisno od velikosti podatkov, ki jih je treba obnoviti.

 **OPOMBA:** Za več informacij preberite članek baze znanja 353560 na **support.dell.com**.

Nadgradnja na profesionalno lokalno varnostno kopiranje podatkov Dell DataSafe

 **OPOMBA:** Dell DataSafe Local Backup Professional (Profesionalno lokalno varnostno kopiranje podatkov Dell DataSafe) je na vašem računalniku morda nameščen, če ste ga ob nakupu naročili.

Dell DataSafe Local Backup Professional (Profesionalno lokalno varnostno kopiranje podatkov Dell DataSafe) zagotavlja dodatne lastnosti, ki omogočajo:

- Varnostno kopiranje podatkov in obnavljanje računalnika po vrsti datotek
- Varnostno kopiranje datotek na lokalno napravo za shranjevanje
- Nastavitev urnika samodejnih varnostnih kopiranj

Za nadgradnjo na Dell DataSafe Local Backup Professional (Profesionalno lokalno varnostno kopiranje podatkov Dell DataSafe)

1. Dvokliknite ikono Dell DataSafe Local Backup  v območju za obvestila na namizju.
2. Kliknite **UPGRADE NOW!** (Nadgradi sedaj!)
3. Sledite navodilom na zaslonu.

Medij za obnovitev sistema

△ SVARILO: Čeprav je medij za obnovitev sistema zasnovan tako, da ohrani podatkovne datoteke na računalniku, priporočamo, da svoje podatkovne datoteke predhodno varnostno kopirate.

Medij za obnovitev sistema, ki je bil ustvarjen med lokalnim varnostnim kopiranjem podatkov Dell DataSafe, lahko uporabite za povrnitev trdega diska na delovno stanje, kot je bilo, ko ste kupili računalnik, pri čemer se podatkovne datoteke ohranijo na računalniku.

Medij za obnovitev sistema uporabite v naslednjih primerih:

- Če pride do napake operacijskega sistema, ki onemogoča uporabo možnosti obnovitev, ki so nameščene na računalniku.
- V primeru napake trdega diska, ki onemogoča obnovitev podatkov.

Z medijem za obnovitev sistema povrnete tovarniško nameščeno programsko opremo Dell tako:

1. Vstavite disk za obnovitev sistema ali ključ USB in ponovno zaženite računalnik.
2. Ko se pojavi logotip DELL, nemudoma pritisnite <F12>.

✎ OPOMBA: Če čakate predolgo in se prikaže logotip operacijskega sistema, počakajte, dokler se ne prikaže namizje Microsoft Windows. Nato računalnik izklopite in poskusite znova.

3. S seznama izberite ustrezno napravo za zagon in pritisnite <Enter>.
4. Sledite navodilom na zaslonu.

Obnovitev tovarniških nastavitev Dell

 **SVARILO:** Uporaba programa Dell Factory Image Restore (Obnovitev tovarniških nastavitev) za obnovitev operacijskega sistema trajno izbrše vse podatke s trdega diska in odstrani vse programe ali gonilnike, ki ste jih namestili po prejemu računalnika. Če je mogoče, pred uporabo te možnosti ustvarite varnostno kopijo podatkov. Program Dell Factory Image Restore uporabite samo v primeru, če z obnovitvijo sistema niste uspeli odpraviti težav z operacijskim sistemom.

 **OPOMBA:** Dell Factory Image Restore (Obnovitev tovarniških nastavitev) ni na voljo v nekaterih državah ali za določene računalnike.

 **OPOMBA:** Če na vašem računalniku nimate Factory Image Restore (Obnovitev tovarniških nastavitev), uporabite Dell DataSafe Local Backup (Lokalno varnostno kopiranje podatkov Dell DataSafe) (glejte

»Lokalno varnostno kopiranje podatkov Dell DataSafe« na strani 69) za obnovitev operacijskega sistema.

Program Dell Factory Image Restore (Obnovitev tovarniških nastavitev) uporabite samo kot zadnjo možnost za obnovitev operacijskega sistema. Ta možnost obnovi vaš trdi disk na stanje ob nakupu računalnika. Vsi programi ali datoteke, ki ste jih dodali po prejemu vašega računalnika (vključno s podatkovnimi datotekami), so za vedno izbrisani s trdega diska. Podatkovne datoteke so dokumenti, preglednice, e-poštna sporočila, digitalne fotografije, glasbene datoteke, itd. Če je možno, ustvarite varnostno kopijo vseh podatkov pred uporabo programa Factory Image Restore (Obnovitev tovarniških nastavitev).

Zagon obnovitve tovarniških nastavitev Dell

1. Vklopite računalnik.
2. Ko se prikaže logotip DELL, nekajkrat pritisnite <F8>, da odprete okno **Advanced**

Boot Options (Napredne možnosti za zagon sistema).

- ✎ **OPOMBA:** Če čakate predolgo in se prikaže logotip operacijskega sistema, počakajte, dokler se ne prikaže namizje Microsoft Windows. Nato računalnik izklopite in poskusite znova.
- 3. Izberite **Repair Your Computer** (Obnovitev vašega računalnika).
Pojavi se okno **System Recovery Options** (Možnosti obnovitve sistema).
- 4. Izberite razporeditev tipkovnice in kliknite **Next** (Naprej).
- 5. Za uporabo možnosti obnovitve, se prijavite kot lokalni uporabnik. Če želite dostopati do ukaznega poziva, v polje **User name** (Uporabniško ime) vtipkajte `administrator` in nato kliknite **OK** (V redu).
- 6. Kliknite **Dell Factory Image Restore** (Obnovitev tovarniških nastavitev).
Prikaže se pozdravni zaslon programa **Dell Factory Image Restore** (Obnovitev tovarniških nastavitev).

✎ **OPOMBA:** izbrati boste morali **Dell Factory Tools (Dellova tovarniška orodja)** in nato **Dell Factory Image Restore (Obnovitev tovarniških nastavitev)**, odvisno od vaše konfiguracije.

- 7. Kliknite **Next** (Naprej).
Prikaže se zaslon **Confirm Data Deletion** (potrdi izbris podatkov).
- ✎ **OPOMBA:** če ne želite nadaljevati z obnovitvijo tovarniških nastavitev, kliknite **Cancel (Prekliči)**.
- 8. Če želite nadaljevati s ponovnim formatiranjem trdega diska in obnovitvijo sistema na tovarniško nastavitve, izberite potrditveno polje in nato kliknite **Next** (Naprej).
Zažene se proces obnovitve, ki lahko traja pet ali več minut. Ko je operacijski sistem in tovarniško nameščena programska oprema povrnjena na tovarniške nastavitve, se prikaže obvestilo.
- 9. Kliknite **Finish** (Končaj) za ponovni zagon računalnika.

Kako do pomoči

Če imate težave z vašim računalnikom, lahko po naslednjem postopku izvedete diagnozo in odpravljanje težave:

1. Za informacije in postopke, ki se nanašajo na težavo z vašim računalnikom, glejte »Reševanje težav« na strani 54.
2. Za postopke izvajanja Diagnostike Dell glejte »Diagnostika Dell« na strani 64.
3. Izpolnite »Kontrolni seznam za diagnostiko« na strani 83.
4. Pri postopkih nameščanja in odpravljanja težav uporabite Dellovo obširno zbirko spletnih storitev, ki je na voljo na spletnem mestu Dellove podpore (**support.dell.com**). Za bolj obširen seznam spletnih storitev Dell Support glejte »Spletne storitve« na strani 78.
5. Če s predhodnimi koraki niste odpravili težave, glejte »Vzpostavljajte stika z družbo Dell« na strani 82.

 **OPOMBA:** podporo Dell pokličite s telefona, ki se nahaja v bližini računalnika, da vam podporno osebje lahko pomaga pri potrebnih postopkih.

 **OPOMBA:** Dellov kodni sistem za hitre storitve Express Service Code ni na voljo v vseh državah.

Po odzivu Dellovega samodejnega telefonskega sistema vtipkajte svojo kodo za hitre storitve in klic bo preusmerjen ustrezni osebi za podporo uporabnikom. Če imate kodo za hitre storitve, odprite mapo **Dell Accessories** (Dellovi pripomočki), dvokliknite ikono **Express Service Code** (Koda za hitre storitve) in sledite napotkom.

 **OPOMBA:** nekatere storitve niso vedno na voljo v vseh krajih izven ZDA. Za informacije o razpoložljivosti pokličite vašega lokalnega zastopnika za izdelke Dell.

Tehnična podpora in storitve za kupce

Dellova storitev za podporo nudi odgovore na vaša vprašanja v zvezi s strojno opremo Dell. Naše podporno osebje uporablja računalniško diagnostiko, ki omogoča hitre in natančne odgovore.

Če želite stopiti v stik z Dellovo storitvijo za podporo uporabnikom, glejte »Pred klicem« na strani 82 in nato poiščite kontaktne informacije za svojo regijo ali obiščite spletno stran **support.dell.com**.

DellConnect

DellConnect je preprosto spletno orodje, ki Dellovemu serviserju omogoča dostop do vašega računalnika preko širokopasovne povezave, diagnozo težave in popravilo pod vašim nadzorom. Za več informacij obiščite spletno stran **dell.com/DellConnect**.

Spletne storitve

Več o Dellovih izdelkih in storitvah lahko izveste na naslednjih spletnih straneh:

- **dell.com**
- **dell.com/ap** (samo azijske/pacifiške države)
- **dell.com/jp** (samo Japonska)
- **euro.dell.com** (samo Evropa)
- **dell.com/la** (Latinska Amerika in karibske države)
- **dell.ca** (samo Kanada)

Podporo za izdelke Dell lahko najdete na naslednjih spletnih straneh in e-poštnih naslovih:

Spletne strani Dellove podpore

- **support.dell.com**
- **support.jp.dell.com** (samo Japonska)
- **support.euro.dell.com** (samo Evropa)
- **supportapj.dell.com** (samo azijske/pacifiške države)

E-poštni naslovi Dellove podpore

- **mobile_support@us.dell.com**
- **support@us.dell.com**
- **la-techsupport@dell.com** (samo za Latinsko Ameriko in karibske države)
- **apsupport@dell.com** (samo za azijske/pacifiške države)

E-poštni naslovi za trženje in prodajo izdelkov Dell

- **apmarketing@dell.com** (samo za azijske/pacifiške države)
- **sales_canada@dell.com** (samo za Kanado)

Protokol za prenos anonimnih datotek (FTP)

- **ftp.dell.com**

Prijavite se kot uporabnik: `anonymous` in za geslo uporabite vaš e-poštni naslov.

Storitev samodejnega obveščanja o stanju naročila

Stanje kateregakoli naročenega izdelka Dell lahko preverite z obiskom spletne strani **support.dell.com**, ali če pokličete storitev za samodejno obveščanje o stanju naročila. Posnetek bo od vas zahteval informacije, ki so potrebne za poročilo in lociranje vašega naročila.

Če imate težave z vašim naročilom, na primer manjkajoči del, nepravilen del ali napačen račun, obvestite Dellovo službo za podporo uporabnikom. Pred klicem pripravite vaš račun ali plačilni list.

Za telefonske številke za svojo regijo glejte »Vzpostavljanje stika z družbo Dell« na strani 84.

Informacije o izdelku

Če želite informacije o dodatnih izdelkih Dell ali če želite naročiti katerega od izdelkov, pojdite na Dellovo spletno stran **dell.com**. Za telefonsko številko vaše regije ali za pogovor z vašim zastopnikom glejte »Vzpostavljanje stika z družbo Dell« na strani 84.

Vrnitev izdelkov v popravilo pod garancijo ali povračilo denarja

Vse izdelke pripravite bodisi za popravilo ali povračilo denarja, kot sledi:

 **OPOMBA:** Preden izdelek vrnete podjetju Dell, se prepričajte, da ustvarite varnostne kopije podatkov na trdem disku in na kateri koli napravi za shranjevanje v izdelku. Odstranite vse zaupne, lastniške in osebne podatke, kakor tudi odstranljive medije, npr. CD in medijske kartice. Dell ni odgovoren za katerekoli vaše zaupne, lastniške ali osebne informacije; izgubo ali poslabšanje podatkov; poškodovanje ali izgubo izmenljivih medijev, ki se lahko nahajajo v vašem vrnjenem izdelku.

1. Pokličite Dell, kjer vam bodo sporočili številko dovoljenja za vrnitev izdelka, katero morate jasno in vidno zapisati na zunanji del škatle. Za telefonske številke za svojo regijo glejte »Vzpostavljanje stika z družbo Dell« na strani 84.
2. Dodajte kopijo računa in pismo, v katerem obrazložite razlog za vrnitev.
3. Dodajte kopijo kontrolnega seznama za diagnostiko (glejte »Kontrolni seznam za diagnostiko« na strani 83), na katerem so navedeni izvršeni preizkusi in kakršnakoli obvestila o napakah, ki jih je sporočila Diagnostika Dell (glejte »Diagnostika Dell« na strani 64).
4. Če izdelek vračate za zamenjavo, dodajte vso dodatno opremo, ki je bila priložena izdelku (kabel napajalnika, programska oprema, navodila itd.).

5. Opremo, ki jo nameravate vrniti, zapakirajte v prvotno (ali enakovredno) embalažo.

 **OPOMBA:** Stroške pošiljanja morate kriti sami. Prav tako morate zavarovati katerikoli vrnjen izdelek in prevzeti tveganje izgube pri pošiljanju izdelka Dellu. Ne sprejemamo paketov, ki ob prevzemu zahtevajo plačilo.

 **OPOMBA:** Vrnjeni izdelki, ki niso v skladu z zgoraj navedenimi zahtevami, bodo zavrjeni in poslani nazaj k izvornemu pošiljatelju.

Pred klicem

OPOMBA: Pred klicem pripravite kodo za hitre storitve. Koda omogoča, da Dellov telefonski sistem za samodejno podporo učinkovito preusmeri vaš klic. Od vas bodo morda zahtevali tudi Servisno oznako (Service Tag).

Iskanje oznake s servisno številko in kode za hitri servis

Servisna oznaka za vaš računalnik se nahaja na nalepki na zgornji strani računalnika.

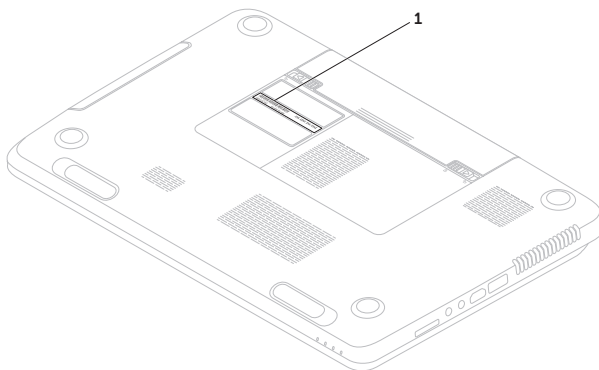

1 Oznaka s servisno številko in koda za hitro servisiranje

Izpolnite kontrolni seznam za diagnostiko. Če je možno, pred klicem vklopite računalnik in pokličite s telefona pri računalniku ali v njegovi bližini. Morda boste morali vpisati nekaj ukazov s tipkovnico, posredovati podrobne informacije med postopkom odpravljanja težav ali izvršiti druge korake za odpravljanje težav, ki so možni samo na samem računalniku. Pri roki morate imeti računalniško dokumentacijo.

Kontrolni seznam za diagnostiko

- Ime:
- Datum:
- Naslov:
- Telefonska številka:
- Servisna oznaka (črtna koda na spodnji strani računalnika):
- Koda za hitre storitve:
- Številka dovoljenja za vračilo izdelka (če jo je navedel Dellov tehnik za podporo):
- Operacijski sistem in različica:
- Naprave:
- Razširitvene kartice:
- Ali ste povezani v omrežje? Da/Ne
- Omrežje, različica in omrežna kartica:
- Programska oprema in različice:

Kako do pomoči

Če želite ugotoviti vsebino datotek za zagon računalnika, glejte dokumentacijo operacijskega sistema. Če je na računalnik priključen tiskalnik, natisnite vsako datoteko. Pred klicem ustrezne Dellove službe si zapišite vsebino vsake datoteke.

- Sporočilo o napaki, koda piska ali diagnostična koda:
- Opis težave in postopek, ki ste ga izvedli za odpravljanje težave:

Vzpostavljanje stika z družbo Dell

Kupci v Združenih državah kličite 800-WWW-DELL (800-999-3355).



OPOMBA: če nimate na voljo povezave z internetom, lahko kontaktne informacije najdete na vašem računu o nakupu, embalaži, blagajniškemu izpisku ali katalogu izdelkov Dell.

Dell nudi različne možnosti za servis in podporo preko spleta in telefona. Storitve so odvisne od države in izdelka in niso na voljo za vsa področja.

Kontaktne informacije za prodajo, tehnično podporo ali podporo uporabnikom Dellovih izdelkov:

1. Pojdite na **dell.com/ContactDell**.
2. Izberite svojo državo ali regijo.
3. Izberite ustrezno povezavo za potrebno storitev ali pomoč glede na vaše zahteve.
4. Izberite metodo za obvestitev družbe Dell, ki vam ustreza.

Iskanje dodatnih informacij in virov

Če želite:

ponovno namestiti operacijski sistem

zagnati diagnostični program za vaš računalnik

ponovno namestiti sistemsko programsko opremo

za več informacij o operacijskem sistemu Microsoft Windows in njegovih lastnostih

posodobiti računalnik z novimi ali dodatnimi komponentami, kot npr. trdi disk

ponovno namestiti ali zamenjati obrabljen ali pokvarjen del

Glejte:

»Medij za obnovitev sistema« na strani 73

»Diagnostika Dell« na strani 64

»Moji prenosi Dell« na strani 63

support.dell.com

Servisna navodila na
support.dell.com/manuals



OPOMBA: v nekaterih državah odpiranje in zamenjava delov na vašem računalniku lahko razveljavijo garancijo. Preglejte garancijo in politiko vračila pred posegi v notranjost računalnika.

Če želite:

poiskati svojo oznako za storitve/kodo za hitre storitve - Oznako za storitve morate uporabiti za identifikacijo vašega računalnika na spletni strani **support.dell.com** ali kadar stopate v stik s tehnično podporo

poiskati informacije za najboljšo prakso za varnost svojega računalnika

pregledati informacije o garanciji, določila in pogoje (samo za ZDA), varnostna navodila, upravne informacije, ergonomske informacije in licenčno pogodbo končnega uporabnika

Glejte:

spodnjo stran vašega računalnika

»Center za podporo Dell« na strani 62

varnostno in upravno dokumentacijo, ki je bila priložena vašemu računalniku, oglejte pa si tudi **dell.com/regulatory_compliance**

Če želite:

poiskati gonilnike in druge datoteke za prenos oz. datoteke preberime

dostopati do tehnične podpore in pomoči

preveriti stanje vašega naročila za nove nakupe

najti rešitve in odgovore na splošna vprašanja

najti informacije o najnovejših posodobitvah glede tehničnih sprememb na računalniku ali naprednem tehničnem materialu za tehnike ali izkušene uporabnike

Glejte:

support.dell.com

Tehnični podatki

To poglavje nudi osnovne informacije, ki jih potrebujete za namestitvev, posodobitev gonilnikov in za posodobitev računalnika.

 **OPOMBA:** ponudba se po regijah razlikuje. Za več informacij o konfiguraciji računalnika glejte razdelek **Detailed System Information (Podrobne informacije o sistemu)** v Centru za podporo Dell. Za zagon aplikacije pritisnite gumb Centra za podporo Dell (🔍) na tipkovnici ali kliknite **Start** (🌐) → **All Programs (Vsi programi)** → **Dell** → **Dell Support Center (Center za podporo Dell)** → **Launch Dell Support Center (Zaženi center za podporo Dell)**.

Model računalnika

Dell Inspiron N7110

Podatki o računalniku

| | |
|-------------------|--|
| Sistemski nabor | Mobile Intel serije 6 |
| Vrste procesorjev | Intel Core i3 Intel Core i5 Intel Core i7 Intel Pentium Dual Core |

Pomnilnik

| | |
|-----------------------------------|---|
| Priključek pomnilniškega modula | Dva uporabniku dostopna priključka SODIMM |
| Zmogljivosti pomnilniških modulov | 1 GB, 2 GB in 4 GB |
| Najnižja vrednost pomnilnika | 2 GB |
| Najvišja vrednost pomnilnika | 8 GB |

Pomnilnik

Možne konfiguracije pomnilnika 2 GB, 3 GB, 4 GB, 6 GB in 8 GB

Tip pomnilnika 1.333 MHz SODIMM DDR3

 **OPOMBA:** Za navodila o nadgraditvi pomnilnika preberite *Servisna navodila* na support.dell.com/manuals.

Priključki

Avdio en vhodni priključek za mikrofona in en stereo priključek za slušalke/zvočnike

Mini-kartica dve reži za polovični kartici Mini-Card

Priključek HDMI En 19-pinski priključek

Omrežna kartica En priključek RJ45

Priključki

USB en 4-pinski priključek USB, združljivi z USB 2.0
Dva 4-pinska, z USB 3,0 združljiva priključka

Pred.videov En priključek s 15 luknjami

eSATA En 7-pinski/4-pinski kombinirani priključek eSATA/USB s funkcijo PowerShare

Čitalnik pomnilniških kartic ena reža 8-v-1

Čitalnik pomnilniških kartic

| | |
|-----------------|--|
| Podprte kartice | Varna digitalna pomnilniška kartica (SD) Varna digitalna kartica z razširjeno kapaciteto (SDXC) Varna digitalna kartica z visoko kapaciteto (SDHC) Memory Stick (MS) Memory Stick PRO (MS-PRO) Kartica MultiMedia Card (MMC) Kartica MultiMedia Card Plus (MMC+) Kartica xD-Picture |
|-----------------|--|

Tipkovnica

| | |
|--------------|---|
| Število tipk | 86 (ZDA in Kanada); 87 (Evropa); 90 (Japonska); 87 (Brazilija) |
|--------------|---|

Komunikacija

| | |
|-------------------------|--|
| Modem (dodatna možnost) | Zunanji V.92 56 K USB modem |
| Omrežna kartica | 10/100 Ethernet LAN na sistemski plošči |
| Brezžično | WLAN, WiMax/Wi-Fi bgn/abgn in brezžična tehnologija Bluetooth (izbirno)/WiDi (izbirno) |

Avdio

| | |
|------------------|--|
| Zvočni krmilnik | Realtek ALC269 |
| Zvočniki | 2 x 2 Wattov |
| Globokotonec | 3 W |
| Nadzor glasnosti | meniji programske opreme in medijski gumbi |

Tehnični podatki

Pred.videov

Ločena:

Grafični krmilnik NVIDIA GeForce GT 525M

Grafični pomnilnik 1 GB/2 GB DDR3

UMA:

Grafični krmilnik Intel HD Graphics 3000

Grafični pomnilnik do 1,6 GB

Kamera

Ločljivost kamere 1,0 mega slikovne pike

Vrsta kamere širokozaslonska HD

Video ločljivost 1280 x 720

Zaslon

Vrsta 17,3" HD WLED, TrueLife

Mere:

Višina 214,8 mm (8,46 palca)

Širina 381,9 mm (15,03 palca)

Diagonala 438,2 mm (17,25 palca)

Najvišja ločljivost 1600 x 900

Hitrost osveževanja 60 Hz

Vidni kot 0° (zaprt) do 135°

Vodoravni vidni kot 40/40

Zaslon

| | |
|--------------------|-----------------------|
| Navpični vidni kot | 15/30 (H/L) |
| Naklon pike | 0,2386 mm x 0,2386 mm |

Sledilna ploščica

| | |
|---|---------------------|
| Ločljivost položajev X/Y (način grafične tablice) | 240 znp |
| Velikost: | |
| Višina | 55 mm (2,16 palca) |
| Širina | 100 mm (3,94 palca) |

Baterija

| | |
|-----------------------------------|-----------------------|
| 6-celična »pametna« litij-ionska: | |
| Višina | 22,80 mm (0,90 palca) |
| Širina | 214 mm (8,43 palca) |

Baterija

| | |
|-----------------------------------|---|
| Globina | 57,64 mm (2,27 palca) |
| Teža | 0,34 kg |
| 9-celična »pametna« litij-ionska: | |
| Višina | 22,80 mm (0,90 palca) |
| Širina | 214 mm (8,43 palca) |
| Globina | 78,76 mm (3,10 palca) |
| Teža | 0,52 kg |
| Napetost | 11,1 VDC |
| Čas polnjenja (približno): | 4 ure (ko je računalnik izklopljen) |
| Čas delovanja | čas delovanja baterije se razlikuje glede na delovno stanje |
| Gumbna baterija | CR-2032 |

Tehnični podatki

Mere

| | |
|---|--|
| Višina | 29,70 mm do 34 mm (1,17–1,34 palca) |
| Širina | 418,4 mm (16,47 palca) |
| Globina | 286,80 mm (11,29 palca) |
| Teža (s 6-celično baterijo in optičnim pogonom) | 3,28 kg |

Napajalnik

 **OPOMBA:** Uporabite le napajalnike, ki so določeni za uporabo z vašim računalnikom. Preberite varnostna navodila, priložena vašemu računalniku.

| | |
|-----------------------|-----------------------------------|
| Vhodna napetost | 100-240 VAC |
| Vhodni tok (najvišji) | 1,5 A/1,6 A/1,7 A/ 2,3 A/2,5 A |

Napajalnik

| | |
|-----------------------|-----------------|
| Vhodna frekvenca | 50–60 Hz |
| Izhodna moč | 65 W/90 W/130 W |
| Izhodni tok: | |
| 65 W | 3,34 A |
| 90 W | 4,62 A |
| 130 W | 6,7 A |
| Nazivna izhodna moč | 19,5 VDC |
| Temperaturno območje: | |
| Med delovanjem | 0° do 40°C |
| V shranjenem stanju | –40 °C do 70°C |

Okolje računalnika

Temperaturno območje:

| | |
|---------------------|-----------------|
| Med delovanjem | 0° do 35°C |
| V shranjenem stanju | -40 °C do 65 °C |

Relativna vlažnost (najvišja):

| | |
|---------------------|--------------------------------|
| Med delovanjem | 10 % do 90 % (ni kondenzacije) |
| V shranjenem stanju | 5% do 95% (ni kondenzacije) |

Najvišja izmerjena vibracija (z uporabo naključnega vibracijskega razpona, ki posnema uporabniško okolico):

| | |
|-----------------------|-----------|
| Med delovanjem | 0,66 GRMS |
| V izklopljenem stanju | 1,30 GRMS |

Okolje računalnika

Največji udarec (med delovanjem – merjeno z Diagnostiko Dell, med delovanjem na trdem disku z 2 ms polsinusnim impulzom: v nedelujočem stanju – merjeno z izklopljenem trdim diskom in 2-ms polsinusnim impulzom):

| | |
|-----------------------|-------|
| Med delovanjem | 110 G |
| V izklopljenem stanju | 160 G |

Višina (največja):

| | |
|---------------------|-------------------|
| Med delovanjem | -15,2 do 3048 m |
| V shranjenem stanju | -15,2 do 10.668 m |

Nivo onesnaženja zraka G2 ali nižji, kot določa ISA-S71.04-1985

Dodatek

Informacije za NOM ali Uradni mehiški standard (samo za Mehiko)

Naslednje informacije so na voljo za napravo(-e), opisano(-e) v tem dokumentu, in so v skladu z zahtevami Uradnega mehiškega standarda (NOM):

Uvoznik:

Dell México S.A. de C.V.

Paseo de la Reforma 2620 – Flat 11°

Col. Lomas Altas

11950 México, D.F.

| Normativna številka modela | Napetost | Frekvenca | Poraba električne energije | Izhodna napetost | Izhodna jakost |
|----------------------------|-------------|-----------|-----------------------------------|------------------|-------------------------|
| P14E | 100-240 VAC | 50–60 Hz | 1,5 A/1,6 A/1,7 A/ 2,3 A/2,5 A | 19,5 VDC | 3,34 A/ 4,62 A/6,7 A |

Za podrobnejše informacije preberite varnostna navodila, priložena vašemu računalniku.

Za dodatne informacije o varnem delu obiščite [dell.com/regulatory_compliance](https://www.dell.com/regulatory_compliance).

Stvarno kazalo

B

- brezžično omrežje
 - povezovanje **12**
 - težave **55**

C

- CD-ji, predvajanje in ustvarjanje **50**
- Center za podporo Dell **62**

D

- DellConnect **77**
- Dell Factory Image Restore (Obnovitev tovarniških nastavitev Dell) **74**
- Dell Stage, Oder Dell **52**
- dostavljanje izdelkov
 - za vračilo ali v popravilo **80**
- DVD-ji, predvajanje in ustvarjanje **50**

E

- E-poštni naslovi
 - za tehnično podporo **78**
- e-poštni naslovi podpore **78**
- eSATA, priključek **21**

F

- funkcije programske opreme **50**

G

- gonilniki in datoteke za prenos **88**

I

- Internetni priključek **16**
- iskanje več informacij **86**
- ISP
 - Ponudnik internetnih storitev (ISP) **16**

Stvarno kazalo

izdelki

informacije in nakup **79**

K

kabelsko omrežje

omrežni kabel, priključitev **7**

težave **55**

klicanje podjetja Dell **82**

Kontrolni seznam za diagnostiko **83**

kroženje toka, dopustno **5**

L

Lokalno varnostno kopiranje podatkov
DataSafe

Osnovno **71**

Profesionalno **72**

lučka dejavnosti pogona trdega diska **27**

lučka vklopa **27**

lučke stanja baterije **27**

M

Medij za obnovitev sistema **73**

možnosti ponovne namestitve sistema **66**

N

namestitev, preden začnete **5**

O

Obnovitev sistema **68**

obnovitev tovarniških nastavitev **74**

Odpravljanje težav s strojno opremo **64**

Optični pogon

luknjica za odstranjevanje v sili **40**

P

pomoč

iskanje podpore in pomoči **76**

poteze

Sledilna ploščica **36**

Prijava FTP, anonimno **78**

Priključek HDMI **21**

priključitev na omrežje

popravljanje **56**

priključitev, priključevanje

na internet **16**

R

računalnik, namestitvev **5**

reševanje težav **54**

S

Servisna oznaka

lociranje **82**

Sledilna ploščica

Poteze **36**

služba za podporo strank **77**

stenske vtičnice, uporaba **6**

strani za podporo

po vsem svetu **77**

T

tehnični podatki **89**

težave, reševanje **54**

težave s pomnilnikom

reševanje **57**

težave s programsko opremo **58**

težave s strojno opremo

diagnosticiranje **64**

težave z napajanjem, reševanje **56**

U

Uporaba luknjice za odstranjevanje v sili **40**

V

varnostno kopiranje in obnovitev **51**

viri, nadaljnje iskanje **86**

vračilo garancije **80**

Vzpostavljanje stika z družbo Dell **84**

Stvarno kazalo

W

Windows

Čarovnik za združljivost programske
opreme **59**

Windows Mobility Center (Center za
mobilnost Windows) **39**

Z

zmogljivosti računalnika **50**

zračnost, zagotavljanje **5**

Natisnjeno na Poljskem.

www.dell.com | support.dell.com



00PHD1A02

Natisnjeno na Kitajskem.
Natisnjeno na recikliranem papirju.

www.dell.com | support.dell.com



00PHD1A02